

jetStamp 790/790 MP
jetStamp 792/792 MP



Kurzanleitung

Short instruction

Instrucciones de empleo
breves

Mode d'emploi succinct

Breves instruções

Istruzioni brevi

DE

GB

ES

FR

PT

IT

A

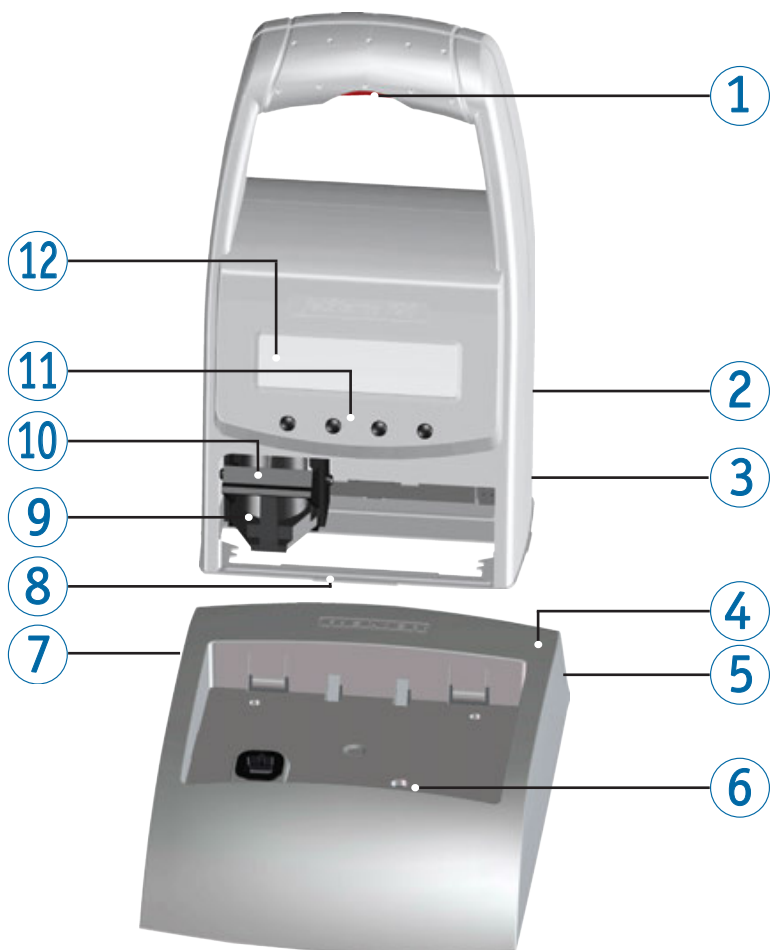

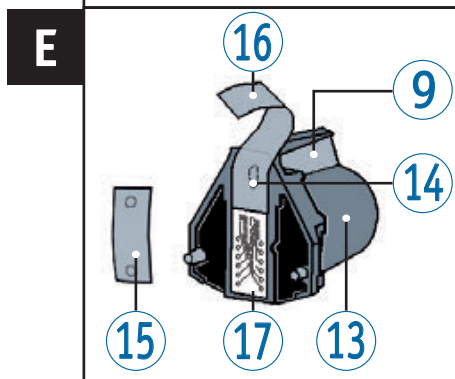
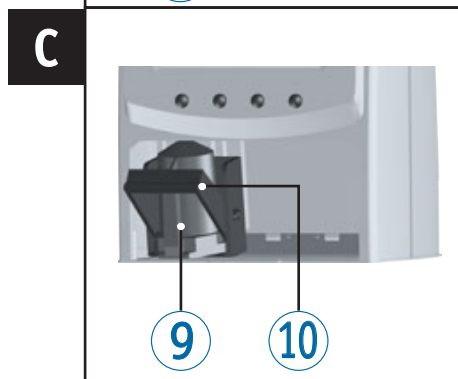
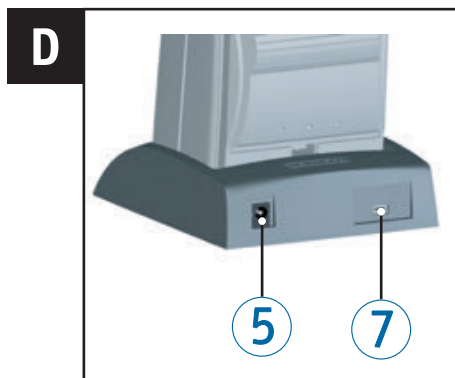
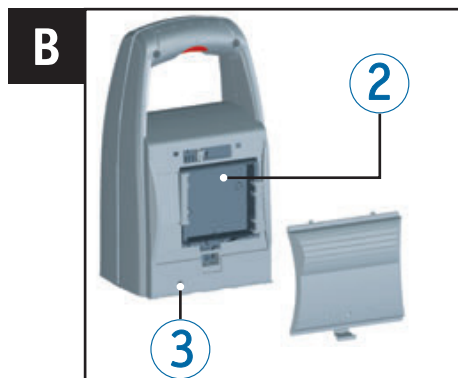

Bedienelemente

- ① Auslösetaste
- ② Akkufach (Rückseite)
- ③ Resettaste (Rückseite)
- ④ Ladestation
- ⑤ Anschluss Spannungsversorgung
- ⑥ grüne Ladekontrollanzeige
- ⑦ Mini-USB-Buchse
- ⑧ Rastnase
- ⑨ Griffleiste
- ⑩ Verriegelungsbügel
- ⑪ Tastenfeld
- ⑫ Display
- ⑬ Druckpatrone
- ⑭ Düsen
- ⑮ Filzplättchen
- ⑯ Schutzfolie
- ⑰ Kontakte Druckpatrone

 Eine ausführliche Bedienungsanleitung sowie weiterführende Informationen finden Sie in der Online-Hilfe der PCset easy Software oder auf der beigefügten CD.

Display und Tastenfunktion

Das Display ist in folgende Zonen aufgeteilt:

- A** Nummer des eingestellten Stempelbildes (P : 01 ... P : 29)
Wiederholungsschaltung (z.B. R : 01/01) des Numeroteurs
- B** Eingestelltes Stempelbild
Obere Zeile: Vortext und Numeroteur
Untere Zeile: Datum und Uhrzeit
- C** Display-Menüleiste mit Menüpunkten und Befehlen
- D** Vier Drucktasten
Jede Taste ist immer dem Menüpunkt oder Befehl zugeordnet, der über ihr in der Display-Menüleiste angezeigt wird.

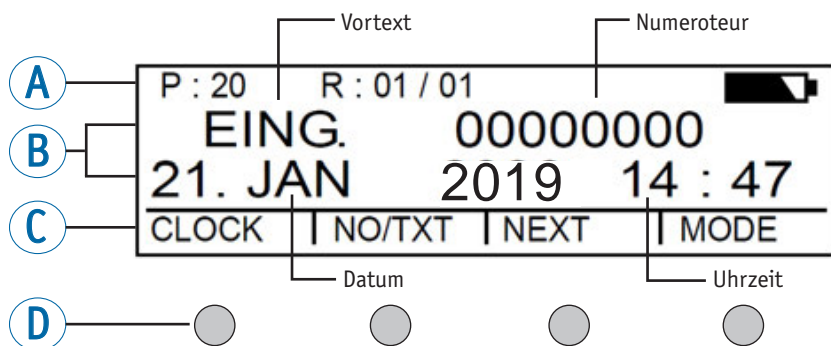

MenüEinstieg

- ▶ [MODE] drücken, bis in Display-Menüleiste [SETUP] erscheint.
- ▶ [SETUP] drücken.
„SETUP - MODULE SETTINGS“ erscheint.
- ▶ [CALL] drücken.
„SM - SETTINGS“ erscheint.

Inhaltsverzeichnis

Bedienelemente.....	2
Display und Tastenfunktion	3
MenüEinstieg	3
Wichtige Hinweise.....	5
Sicherheitshinweise	5
Sicherheitshinweise für Akkus	5
Sicherer Umgang mit Druckpatronen	6
Entsorgung.....	6
1. Vorbereiten und in Betrieb nehmen	7
1.1. Inbetriebnahme <i>jetStamp</i> 790/790 MP	7
1.2. Inbetriebnahme <i>jetStamp</i> 792/792 MP	7
1.3. Uhrzeit und Datum einstellen	8
1.4. Druckpatrone einsetzen	9
1.5. Sprache wählen	9
1.6. Gespeicherte Stempelbilder	10
1.7. Stempelbild wählen	10
1.8. Übersicht gespeicherte Stempelbilder	11
1.9. Vortext wählen	13
1.10. Software 790 PCset easy installieren	13
1.11. Störungen erkennen und beseitigen	13
Kontakt	14

Wichtige Hinweise

Vor der Inbetriebnahme des *jetStamp 790/792* ist es unbedingt erforderlich, die Betriebsanleitung und besonders die Sicherheitshinweise sorgfältig durchzulesen. Damit vermeiden Sie, zu Ihrer eigenen Sicherheit und um Schäden am Gerät vorzubeugen, Unsicherheiten im Umgang mit dem Kennzeichnungsgerät und damit verbundene Sicherheitsrisiken.



Eine ausführliche Bedienungsanleitung sowie weiterführende Informationen finden Sie in der Online-Hilfe der PCset easy Software oder auf der beigefügten CD.

Sicherheitshinweise

⚠️ WARNUNG

Gefahr der Erblindung bei Kontakt der Tinte mit den Augen.

- ▶ *jetStamp 790/792* nicht mit den Düsen gegen das Gesicht von Personen halten!

⚠️ VORSICHT

Stolpergefahr und Beschädigung des Gerätes durch frei im Raum liegende Geräteleitungen.

- ▶ Geräteleitungen so verlegen, dass sie keine Gefahrenquelle bilden!

⚠️ ACHTUNG

Beschädigung des Gerätes bei unsachgemäßem Transport.

- ▶ Ausschließlich Verpackung verwenden, die dem Gerät Schutz gegen Stöße und Schläge bietet!

⚠️ ACHTUNG

Beschädigung des Gerätes durch Betauung.

- ▶ Vor der Inbetriebnahme warten bis das Gerät Raumtemperatur erreicht hat und absolut trocken ist!



Reparaturen nur von geschultem Fachpersonal durchführen lassen.

Sicherheitshinweise für Akkus

Akkus unterliegen dem Verschleiß. Eine längere Lebensdauer als sechs Monate kann nicht gewährleistet werden.

⚠️ WARNUNG

Explosionsgefahr bei Kontakt mit Feuer.

- ▶ Akkus niemals ins Feuer werfen.

⚠️ VORSICHT

Verletzungsgefahr durch Zerstörung des Akkumantels bei Verwendung ungeeigneter Akkus oder nicht wieder aufladbarer Batterien.

- ▶ Verwenden Sie ausschließlich die für das Gerät vorgesehenen Akkus!

Sicherer Umgang mit Druckpatronen

⚠️ WARNUNG

Gefahr der Erblindung bei Kontakt der Tinte mit den Augen.

- ▶ jetStamp 790/792 nicht mit den Düsen gegen das Gesicht von Personen halten!

⚠️ VORSICHT

Gesundheitsschäden durch Verschlucken von Tinte.

- ▶ Nicht verschlucken!
- ▶ Druckpatrone für Kinder unzugänglich aufbewahren!

Entsorgung



Defekte oder verbrauchte Batterien

Verbrauchte Batterien oder Akkus dürfen nicht in den Hausmüll gelangen.



Elektro- und Elektronik-Altgeräte

Altgeräte nicht mit dem gewöhnlichen Hausmüll entsorgen, sondern einer dafür vorgesehenen Annahmestelle für das Recycling von elektrischen und elektronischen Geräten zuführen.

1. Vorbereiten und in Betrieb nehmen

1.1. Inbetriebnahme jetStamp 790/790 MP

- i** Gerät erst an den PC anschließen, nachdem die 790 PCset easy-Software installiert wurde.
- i** Die Akkus müssen vor der ersten Anwendung komplett aufgeladen werden.
Dauer ca. 14 Stunden.

Akkus einsetzen ⇒ Abb. **B**

- ▶ Akkufach **2** an Rückseite des Stempels öffnen.
- ▶ Auf richtige Polung achten und Akkus einsetzen.
- ▶ Akkufach **2** schließen.

Akkus laden ⇒ Abb. **A + D**

- ▶ jetStamp 790 mit Rastnase **8** zuerst in Ladestation **4** stellen.
- ▶ Mini-USB-Buchse **7** der Ladestation **4** über das USB-Kabel mit dem Netzteil verbinden.
- ▶ Netzteil an das Stromnetz anschließen.
- ▶ Akkus werden geladen, wenn grüne Ladekontrollanzeige **6** leuchtet.
- ▶ Ladezustand wird nach einigen Minuten im Display **12** durch das Symbol  angezeigt.

i Hilfe im Problemfall

Nach Einsetzen der Akkus erscheint im Display **12**
„EMPTY BATTERY - NO IMPRINT POSSIBLE“.
Akkus werden vom System nicht erkannt.

- ▶ Beliebige Taste drücken.

Display **12** ist schwarz oder es erscheinen Striche.
Ggf. wurden unzulässige Eingaben vorgenommen.

- ▶ Resettaste **3** drücken.

1.2. Inbetriebnahme jetStamp 792/792 MP

- i** Gerät erst an den PC anschließen, nachdem die 790 PCset easy-Software installiert wurde.
- ▶ jetStamp 792 an den Anschluss-Elektrostempel des Adapters anschließen.
- ▶ Netzteil an den Anschluss-Spannungsversorgung des Adapters anschließen.
- ▶ Netzteil in die Steckdose stecken.
Im Display **12** erscheint „INPUT - TIME 1“.

1.3. Uhrzeit und Datum einstellen

Gespeichertes Stempelbild P : 01 bis P : 04 oder P : 11 bis P : 25 oder kundenspezifisches Stempelbild in dem Uhrzeit oder Datum enthalten sind muss gewählt sein.

Uhrzeit einstellen

- ▶ [MODE] drücken, bis in Display-Menüleiste [CLOCK] erscheint.
- ▶ [CLOCK] drücken.
„INPUT - TIME 1“ erscheint.
- ▶ Um **Minuten** einzustellen, [VARY] drücken.
- ▶ Um Zahlenwert zu erhöhen, [INC] drücken.
- ▶ Um **Stunden** einzustellen, [NEXT] drücken.
- ▶ Um Zahlenwert zu erhöhen, [INC] drücken.
- ▶ Um direkt zum nächsten Menüpunkt zu gelangen, [RETURN] einmal drücken.
– ODER –
- ▶ Um Einstellung zu sichern und zum Hauptmenü zurückzukehren, [RETURN] zweimal drücken.
Hauptmenü erscheint.

Datum einstellen

- ▶ [MODE] drücken, bis in Display-Menüleiste [CLOCK] erscheint.
- ▶ [CLOCK] drücken.
- ▶ [NEXT] drücken, bis „INPUT - DATE 1“ erscheint.
- ▶ Um **Jahr** einzustellen, [VARY] drücken.
- ▶ Um Jahreszahl zu erhöhen, [INC] drücken.
- ▶ Um **Monat** einzustellen, [NEXT] drücken.
- ▶ Um den Monat zu wechseln, [INC] drücken.
- ▶ Um direkt zum nächsten Menüpunkt zu gelangen, [RETURN] einmal drücken.
– ODER –
- ▶ Um Einstellung zu sichern und zum Hauptmenü zurückzukehren, [RETURN] zweimal drücken.
Hauptmenü erscheint.

1.4. Druckpatrone einsetzen

i Bei der Verwendung von Spezialtinte (MP) Hinweise in der Bedienungsanleitung zur Druckpatrone beachten.

⚠ VORSICHT

Gesundheitsschäden durch Verschlucken von Tinte.

- ▶ Nicht verschlucken!
- ▶ Druckpatrone für Kinder unzugänglich aufbewahren!

Druckpatrone einsetzen ⇒ **Abb. A + C + E**

- ▶ jetStamp 790/792 aus Ladestation ④ nehmen.
- ▶ [MODE] drücken, bis in Display-Menüleiste [INKJET] erscheint.
- ▶ [INKJET] drücken.
Druckschlitten fährt in Gerätemitte.
- ▶ Verriegelungsbügel ⑩ in hinterste Position drücken.
- ▶ Neue Druckpatrone ⑬ aus Verpackung nehmen und Schutzfolie ⑯ auf Düsen ⑭ oder Clip entfernen.
- ▶ Bei der Verwendung von Standardtinte Filzplättchen ⑮ (befindet sich ebenfalls in Verpackung) an Düsen ⑭ der Druckpatrone ⑬ halten, bis Tinte austritt.
- ▶ Druckpatrone ⑬ an Griffleiste ⑨ in Druckschlitten einsetzen.
- ▶ Verriegelungsbügel ⑩ wieder nach vorne ziehen.
- ▶ [INKJET] drücken.
Druckschlitten fährt in Stempelposition.

1.5. Sprache wählen

Vorgehen wie in MenüEinstieg (siehe Seite 3).

- ▶ [NEXT] drücken, bis „LANGUAGE“ erscheint.
- ▶ Um Sprache einzustellen, [VARY] drücken.
- ▶ Um **Zahlenwert** zu **erhöhen**, [INC] drücken.
- ▶ Um **Zahlenwert** zu **senken**, [DEC] drücken.

0 = Deutsch	5 = Portugiesisch
1 = Französisch	6 = Flämisch
2 = Englisch	7 = Norwegisch
3 = Italienisch	8 = Schwedisch
4 = Spanisch	9 = Dänisch
- ▶ Um direkt zum nächsten Menüpunkt zu gelangen, [RETURN] einmal drücken.
– ODER –
- ▶ Um Einstellung zu sichern und zum Hauptmenü zurückzukehren, [RETURN] dreimal drücken.
Hauptmenü erscheint.

1.6. Gespeicherte Stempelbilder

Nummer P : 01 bis P : 25 sind voreingestellte Stempelbilder. Das aktive Stempelbild wird im Display oben links angezeigt, z. B. P : 09.

1.7. Stempelbild wählen

Um Einstellungen an den Stempelbildern vorzunehmen, müssen diese vorher gewählt bzw. aktiviert werden.

- ▶ [MODE] drücken, bis in Display-Menüleiste [NEXT] erscheint.
- ▶ [NEXT] drücken, bis P : gewünschte Nummer erscheint.

1.8. Übersicht gespeicherte Stempelbilder

Stempelbilder P : 01 bis P : 04 = Vortext + Datum

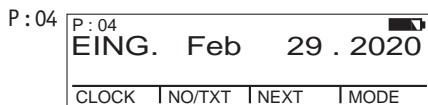
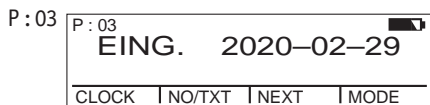
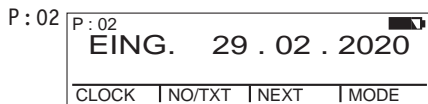
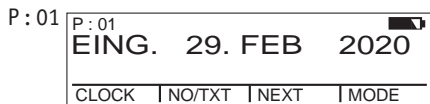

Stempelbilder P : 05 bis P : 07 = Vortext + Numeroteur

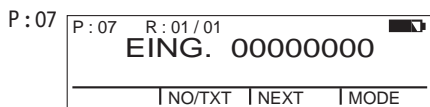
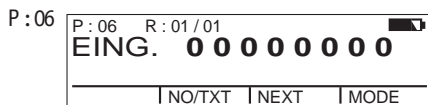
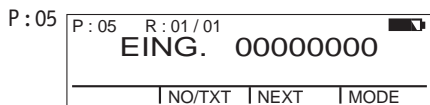

Stempelbilder P : 08 bis P : 10 = Vortext + gleichbleibende Nummer

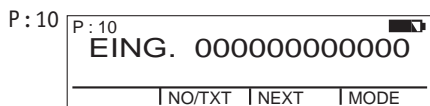
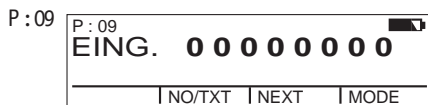
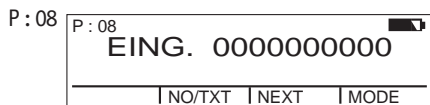

Stempelbilder P : 11 bis P : 14 = Numeroteur + Vortext + Datum

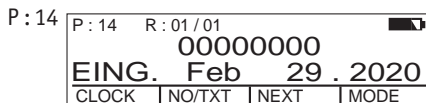
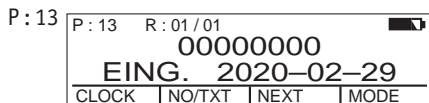
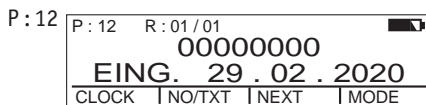
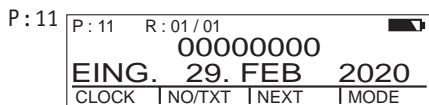

Stempelbilder P : 15 bis P : 19 = Vortext + Datum + Uhrzeit

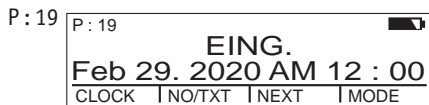
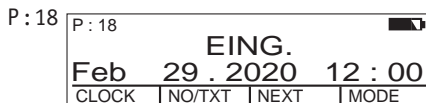
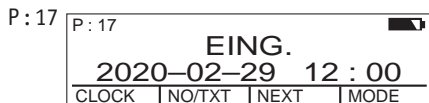
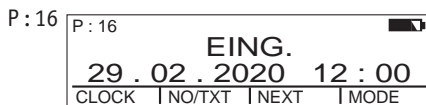
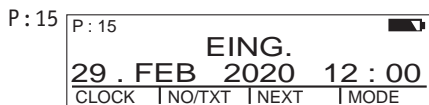

Stempelbilder P : 20 bis P : 25 = Vortext + Numeroteur + Datum + Uhrzeit

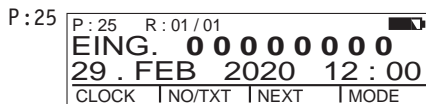
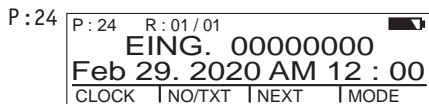
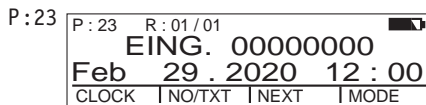
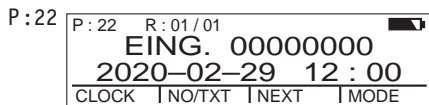
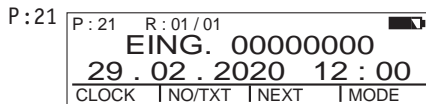
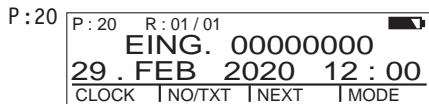

1.9. Vortext wählen

Folgende Vortexte können für die Stempelbilder P : 01 bis P : 25 eingestellt werden.

EING.	BEZ	REG.	FAX
AUSG.	KASSE	BEST.	ERH.
BEARB	QUIT.	GEBU.	ORIG.

____ (= Vortext ausgeschaltet)

- ▶ [MODE] drücken, bis in Display-Menüleiste [NO/TXT] erscheint.
- ▶ [NO/TXT] drücken.
„INPUT - REPETITION“ erscheint.
- ▶ [NEXT] drücken, bis „INPUT - PRE TEXT“ erscheint.
- ▶ Um Vortexte zu wählen,
[VARY] drücken.
- ▶ [NEXT] drücken, bis gewünschter Vortext erscheint.
- ▶ Um Einstellung zu sichern und zum Hauptmenü zurückzukehren,
[RETURN] zweimal drücken.
Hauptmenü erscheint.

1.10. Software 790 PCset easy installieren

Für die Installation werden Administratorberechtigungen am PC benötigt.

- ▶ 790 PCset easy-CD in das Laufwerk einlegen.
- ▶ Wenn das Installationsprogramm nicht automatisch startet,
die Datei „**setup.exe**“ starten.
- ▶ Den Anweisungen des Installationsprogramms folgen.

1.11. Störungen erkennen und beseitigen

Weiterführende Informationen finden Sie in der Online-Hilfe der PCset easy Software, oder auf der beigefügten CD.

Kontakt

Ernst Reiner GmbH & Co. KG

Baumannstr. 16

78120 Furtwangen/Germany

Telefon: +49 7723 657-0

Fax: +49 7723 657-200

Email: reiner@reiner.de

www.reiner.de

© 2015 Ernst Reiner GmbH & Co. KG

Alle Rechte vorbehalten. Übersetzungen, Nachdruck und sonstige Vervielfältigungen dieser Bedienungsanleitung, auch in Teilen und gleichgültig in welcher Form, bedürfen unserer ausdrücklichen schriftlichen Erlaubnis. Inhaltliche Änderungen dieser Bedienungsanleitung behalten wir uns ohne Ankündigung vor.

A

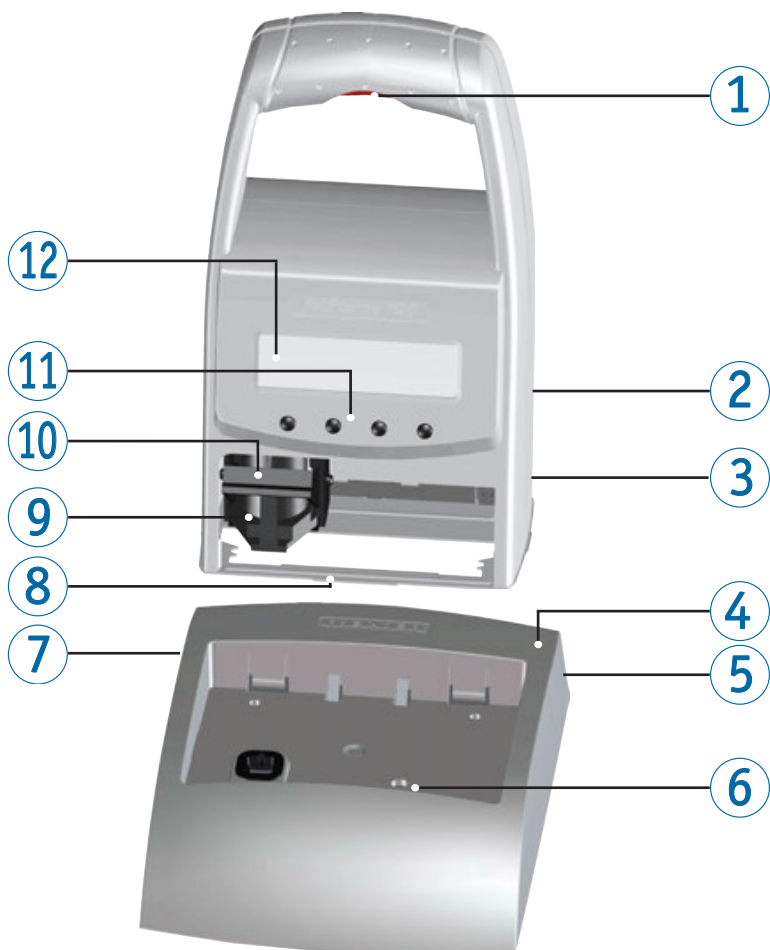

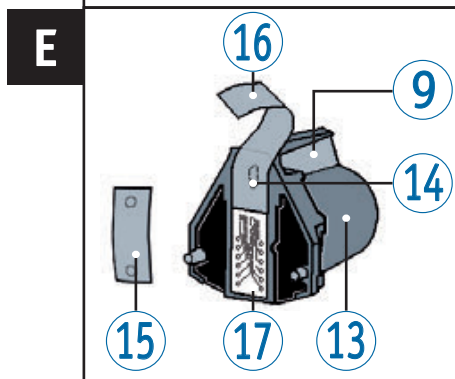
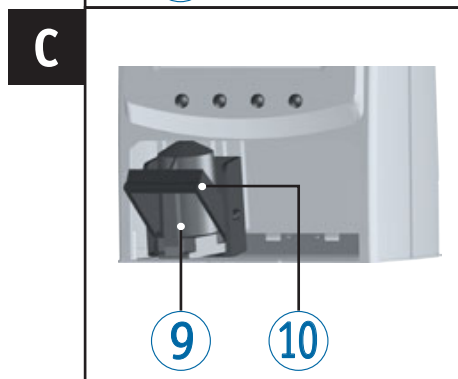
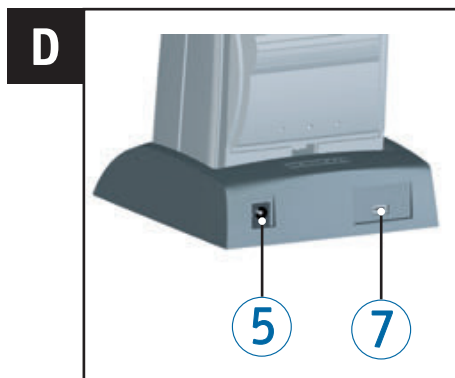

Operating Elements

- ① Trigger
- ② Battery compartment (back of the stamp)
- ③ Reset button (back of the stamp)
- ④ Charging station
- ⑤ Connection voltage supply
- ⑥ Green charging control light
- ⑦ Mini-USB socket
- ⑧ Locking tab
- ⑨ Ink cartridge handle
- ⑩ Locking rail
- ⑪ Keypad
- ⑫ Display
- ⑬ Cartridge
- ⑭ Nozzles
- ⑮ Small felt pad
- ⑯ Protective film for cartridge
- ⑰ Cartridge contacts

 For detailed operating instructions and further information, see the online help of the PCset easy software, or the enclosed CD.

Display and button functions

The display is divided into the following three zones:

- A** The number of the currently selected imprint (P : 01 ... P : 29)
Numberer repetition value (e.g R : 01/01)
- B** Selected imprint
Top line: Pretext and number
Bottom line: Date and time
- C** Display menu bar with menu items and commands
- D** Four buttons
Each button is always assigned to the menu item or command that is displayed above it in the display menu bar.

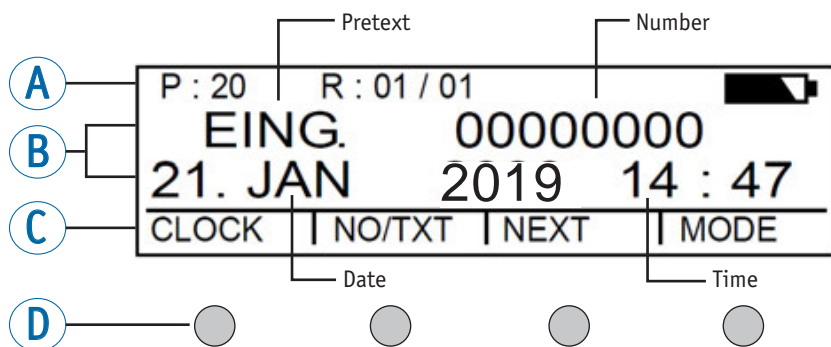

Menu access

- ▶ Press [MODE] until [SETUP] appears in the display menu bar.
- ▶ Press [SETUP].
"SETUP - MODULE SETTINGS" appears.
- ▶ Press [CALL].
"SM - SETTINGS" appears.

Contents

Operating Elements	16
Display and button functions	17
Menu access	17
Important Notes	19
Safety Notes	19
Safety Notes on Rechargeable Batteries.....	19
Secure Handling of Print Cartridges	20
Disposal.....	20
1. Preparation and Taking into Operation	21
1.1. Commissioning <i>jetStamp 790/790 MP</i>	21
1.2. Commissioning <i>jetStamp 792/792 MP</i>	21
1.3. Setting date and time	22
1.4. Inserting Printing Cartridge.....	23
1.5. Selecting language	23
1.6. Stored imprints	24
1.7. Selecting imprint.....	24
1.8. Overview of stored imprints	25
1.9. Selecting pretext	27
1.10. Install 790 PCset easy Software.....	27
1.11. Recognising and Removing Interferences.....	27
Contact	28

Important Notes

Before commissioning of the *jetStamp 790/792*, always read the operating instructions and in particular the safety notes with care. This prevents mistakes in handling of the marking device and connected safety risks to keep you safe and avoid damage to the device.

 For detailed operating instructions and further information, see the online help of the PCset easy software, or the enclosed CD.

Safety Notes

WARNING

Danger of blinding in case of contact between ink and eyes.

- ▶ Never hold the *jetStamp 790/792* with its nozzles pointing at the face of persons!

CAUTION

Danger of tripping and damage to the device from device lines placed freely in the room.

- ▶ Place the device lines so that they do not pose any danger source!

NOTICE

This product version is a class A device. This device can cause radio interferences in the living area. In this case, the operator may be required to take approximate measures.

NOTICE

Damage to the device due to improper transport.

- ▶ Only use packaging that provides protection from impact and shock to the device!

NOTICE

Damage to the device by moisture.

- ▶ Before commissioning, wait until the device has reached room temperature and is completely dry!

 Only have repairs performed by trained specialists.

Safety Notes on Rechargeable Batteries

Rechargeable batteries are subject to wear. A longer service life than six months cannot be warranted.

WARNING

Danger of explosion at contact with fire.

- ▶ Never throw rechargeable batteries into fire.

CAUTION

Danger of injury from destruction of the battery jacket when using unsuitable rechargeable batteries or non-rechargeable batteries.

- ▶ Use only rechargeable batteries intended for the device!

Secure Handling of Print Cartridges

WARNING

Danger of blinding at contact of the ink with the eyes.

- ▶ Do not point the *jetStamp 790/792*'s nozzles towards the face of persons!

CAUTION

Health risks if ink is swallowed

- ▶ Don't swallow!
- ▶ Keep cartridge out of the reach of children!

Disposal



Defective or flat batteries

Flat batteries of rechargeable batteries must not be disposed of in the household waste



Electrical and electronic waste devices

Waste devices must not be disposed of in the conventional household waste. They must be returned to a special collection point for recycling of electrical and electronic devices.

1. Preparation and Taking into Operation

1.1. Commissioning *jetStamp* 790/790 MP

i Only connect the device to the PC after the 790 PCset easy software has been installed.

i The batteries must be completely charged before using the stamp for the first time.
This takes about 14 hours.

Inserting rechargeable batteries ⇒ Fig. **B**

- ▶ Open the battery compartment **2** on the back of the stamp.
- ▶ Check for correct polarity and insert the batteries.
- ▶ Close the battery compartment **2**.

Charge batteries ⇒ Fig. **A + D**

- ▶ Put the *jetStamp* 790 in the charging station **4** with the locking tab **8** first.
- ▶ Connect the Mini-USB socket **7** of the charging station **4** with the mains unit with the USB cable.
- ▶ Connect mains unit to the mains.
- ▶ Batteries are charged when the green charging control light **6** is lit.
- ▶ Charging condition is displayed by the symbol  in the display **12** after a few minutes.

i Troubleshooting

The following message appears in the display **12** after inserting batteries
“EMPTY BATTERY - NO IMPRINT POSSIBLE”.

The batteries have not been recognised by the system.

- ▶ Press any key.

The display **12** is dark or lines appear.

Unallowed inputs may have been made.

- ▶ Press the reset button **3**.

1.2. Commissioning *jetStamp* 792/792 MP

i Only connect the device to the PC after the 790 PCset easy software has been installed.

- ▶ Connect *jetStamp* 792 to the connection electric stamp of the adapter.
- ▶ Connect mains unit to the connection voltage supply of the adapter.
- ▶ Push mains unit into the socket.
The display **12** shows “INPUT - TIME 1”.

1.3. Setting date and time

Stored imprint P : 01 to P : 04 or P : 11 to P : 25 or customer-specific imprints in which a time or date is contained must be selected.

Setting the time

- ▶ Press [MODE] until [CLOCK] appears in the display menu bar.
- ▶ Press [CLOCK].
"INPUT - TIME 1" appears.
- ▶ To change the **minutes** value, press [VARY].
- ▶ To increase the number value, press [INC].
- ▶ To change the **hours** value, press [NEXT].
- ▶ To increase the number value, press [INC].
- ▶ To move directly to the next menu item, press [RETURN] once.
– OR –
- ▶ To save changes and to return to the main menu, press [RETURN] twice.
The main menu appears.

Setting the date

- ▶ Press [MODE] until [CLOCK] appears in the display menu bar.
- ▶ Press [CLOCK].
- ▶ Press [NEXT] until "INPUT - DATE 1" appears.
- ▶ To change the **year** value, press [VARY].
- ▶ To increase the year number, press [INC].
- ▶ To change the **month** value, press [NEXT].
- ▶ To increase the month number, press [INC].
- ▶ To move directly to the next menu item, press [RETURN] once.
– OR –
- ▶ To save changes and to return to the main menu, press [RETURN] twice.
The main menu appears.

1.4. Inserting Printing Cartridge

i When using special ink (MP), observe the notes in the operating instructions .

⚠ CAUTION

Health risks if ink is swallowed.

- ▶ Don't swallow!
- ▶ Keep cartridge out of the reach of children!

Inserting Printing Cartridge ⇒ Fig. **A + C + E**

- ▶ Remove the *jetStamp* 790/792 from the charging station ④.
- ▶ Press [MODE] until [INKJET] appears in the display menu bar.
- ▶ Press [INKJET].
The print carriage moves into a central position.
- ▶ Push the locking rail ⑩ as far back as it will go.
- ▶ Take the new cartridge ⑬ from its packaging and remove the protective film ⑯ from nozzles ⑭ or clip.
- ▶ When using standard ink hold the small felt pad ⑮ that is provided, against the cartridge nozzles ⑭ until some ink appears on the felt.
- ▶ Holding the cartridge handle ⑨, insert the cartridge ⑬ into the print carriage.
- ▶ Pull the locking rail ⑩ forward again until it locks into place.
- ▶ Press [INKJET].
The print carriage moves to the stamping position.

1.5. Selecting language

Proceed as in menu access (see page 17)

- ▶ Press [NEXT] until "LANGUAGE" appears.
- ▶ To adjust the language setting, press [VARY].
- ▶ To **increase** the **number value**, press [INC].
- ▶ To **decrease** the **number value**, press [DEC].

0 = German	5 = Portuguese
1 = French	6 = Flemish
2 = English	7 = Norwegian
3 = Italian	8 = Swedish
4 = Spanish	9 = Danish
- ▶ To move directly to the next menu item, press [RETURN] once.
– OR –
- ▶ To save changes and to return to the main menu, press [RETURN] three times.
The main menu appears.

1.6. Stored imprints

Number P : 01 to P : 25 are pre-set imprints. The active imprint is shown in the top left of the display, e.g. P : 09.

1.7. Selecting imprint

In order to make adjustments to the imprints, they have to be selected and activated first.

- ▶ Press [MODE] until [NEXT] appears in the display menu bar.
- ▶ Press [NEXT] until the required P : number appears.

1.8. Overview of stored imprints

Imprints P : 01 to P : 04 = Pretext + Date

P : 01 P : 01 EING. 29. FEB 2020
CLOCK | NO/TXT | NEXT | MODE

P : 02 P : 02 EING. 29 . 02 . 2020
CLOCK | NO/TXT | NEXT | MODE

P : 03 P : 03 EING. 2020-02-29
CLOCK | NO/TXT | NEXT | MODE

P : 04 P : 04 EING. Feb 29 . 2020
CLOCK | NO/TXT | NEXT | MODE

Imprints P : 05 to P : 07 = Pretext + Numberer

P : 05 P : 05 R : 01 / 01 EING. 00000000
NO/TXT | NEXT | MODE

P : 06 P : 06 R : 01 / 01 EING. 00000000
NO/TXT | NEXT | MODE

P : 07 P : 07 R : 01 / 01 EING. 00000000
NO/TXT | NEXT | MODE

Imprints P : 08 to P : 10 = Pretext + constant number

P : 08 P : 08 EING. 0000000000
NO/TXT | NEXT | MODE

P : 09 P : 09 EING. 00000000
NO/TXT | NEXT | MODE

P : 10 P : 10 EING. 000000000000
NO/TXT | NEXT | MODE

Imprints P : 11 to P : 14 = Numberer + Pretext + Date

P : 11 P: 11 R: 01 / 01
00000000
EING. 29 . FEB 2020
CLOCK | NO/TXT | NEXT | MODE

P : 12 P: 12 R: 01 / 01
00000000
EING. 29 . 02 . 2020
CLOCK | NO/TXT | NEXT | MODE

P : 13 P: 13 R: 01 / 01
00000000
EING. 2020-02-29
CLOCK | NO/TXT | NEXT | MODE

P : 14 P: 14 R: 01 / 01
00000000
EING. Feb 29 . 2020
CLOCK | NO/TXT | NEXT | MODE

Imprints P : 15 to P : 19 = Pretext + Date + Time

P : 15 P: 15
EING.
29 . FEB 2020 12 : 00
CLOCK | NO/TXT | NEXT | MODE

P : 16 P: 16
EING.
29 . 02 . 2020 12 : 00
CLOCK | NO/TXT | NEXT | MODE

P : 17 P: 17
EING.
2020-02-29 12 : 00
CLOCK | NO/TXT | NEXT | MODE

P : 18 P: 18
EING.
Feb 29 . 2020 12 : 00
CLOCK | NO/TXT | NEXT | MODE

P : 19 P: 19
EING.
Feb 29 . 2020 AM 12 : 00
CLOCK | NO/TXT | NEXT | MODE

Imprints P : 20 to P : 25 = Pretext + Numberer + Date + Time

P : 20 P: 20 R: 01 / 01
EING. 00000000
29 . FEB 2020 12 : 00
CLOCK | NO/TXT | NEXT | MODE

P : 21 P: 21 R: 01 / 01
EING. 00000000
29 . 02 . 2020 12 : 00
CLOCK | NO/TXT | NEXT | MODE

P : 22 P: 22 R: 01 / 01
EING. 00000000
2020-02-29 12 : 00
CLOCK | NO/TXT | NEXT | MODE

P : 23 P: 23 R: 01 / 01
EING. 00000000
Feb 29 . 2020 12 : 00
CLOCK | NO/TXT | NEXT | MODE

P : 24 P: 24 R: 01 / 01
EING. 00000000
Feb 29 . 2020 AM 12 : 00
CLOCK | NO/TXT | NEXT | MODE

P : 25 P: 25 R: 01 / 01
EING. 00000000
29 . FEB 2020 12 : 00
CLOCK | NO/TXT | NEXT | MODE

1.9. Selecting pretext

The following pretexts can be set for the imprints P : 01 to P : 25.

RECV D	INV.	DRAFT	FAX
SENT	ORDER	PAID	ORIG
FILE	ENT.D	RECPT	REG.D

______ (= pretext switched off)

- ▶ Press [MODE] until [NO/TXT] appears in the display menu bar.
- ▶ Press [NO/TXT].
"INPUT - REPETITION" appears.
- ▶ Press [NEXT] until "INPUT - PRE TEXT" appears in the display menu bar.
- ▶ To select pretext, press [VARY].
- ▶ Press [NEXT] until the required pretext appears.
- ▶ To save selected pretext and to return to the main menu, press [RETURN] twice.
The main menu appears.

1.10. Install 790 PCset easy Software

Installation is only possible with administrator rights on the computer.

- ▶ Insert 790 PCset easy CD into the drive.
- ▶ If the installation programme does not start up automatically, start the file "**setup.exe**".
- ▶ Observe the installation programme instructions.

1.11. Recognising and Removing Interferences

For more information, see the online help of the PCset easy software, or the enclosed CD.

Contact

Ernst Reiner GmbH & Co. KG

Baumannstr. 16

78120 Furtwangen/Germany

Phone: +49 7723 657-0

Fax: +49 7723 657-200

Email: reiner@reiner.de

www.reiner.de

© 2015 Ernst Reiner GmbH & Co. KG

All rights reserved. Translation, reprint and other reproduction of these operating instructions, even in parts and no matter the form, shall require our express written consent.

We reserve the right to make content changes to these operating instructions without notice.

A



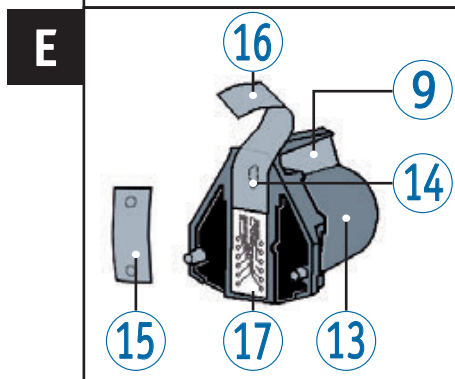
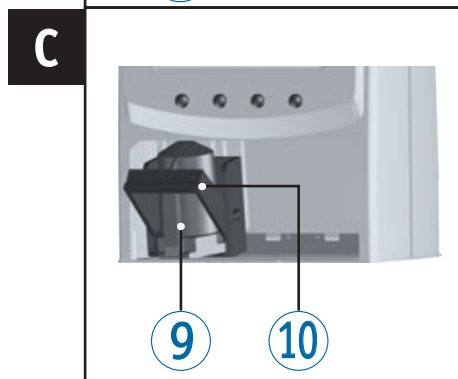
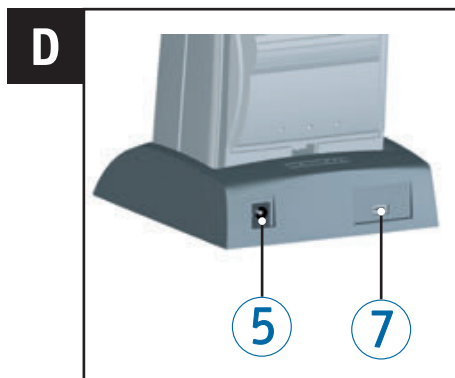
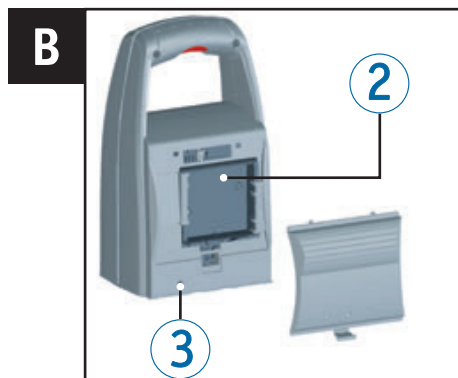

Elementos de control

- ① Botón del obturador
- ② Compartimento de las pilas (parte trasera)
- ③ Tecla de reset (parte trasera)
- ④ Estación de carga
- ⑤ Conector de la fuente de alimentación
- ⑥ Indicador verde de carga
- ⑦ Conector USB Mini
- ⑧ Talón de retención
- ⑨ Asa
- ⑩ Estribo de cierre
- ⑪ Campo de teclas
- ⑫ Display
- ⑬ Cartucho de impresión
- ⑭ Boquillas
- ⑮ Plaquita de filtro
- ⑯ Lámina protectora
- ⑰ Contactos del cartucho de impresión

 Para obtener instrucciones de uso e información más detalladas, acceda a la ayuda en línea del software PCset easy o consúltelas en el CD que acompaña al dispositivo.

Display y Configuración per medico de botones

Display y Configuración per medico de botones

- A** Número del tipo de sello configurado (P : 01 ... P : 29)
Commutación de repetición (p. ej., R : 01/01) del numerador
- B** Tipo de sello configurado
Línea superior: Texto y número
Línea inferior: Fecha y hora
- C** Barra de menú de la pantalla con los puntos del menú y los comandos
- D** Cuatro teclas
Cada tecla siempre se ha asignado a un punto del menú o a un comando que se muestra en la barra de menú de la pantalla.

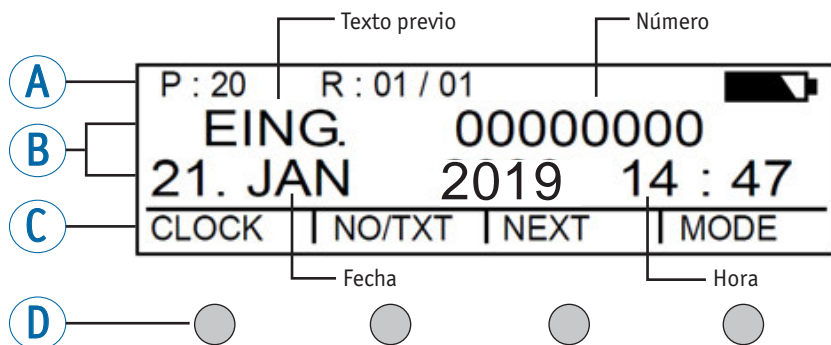

Acceso al menú

- ▶ Pulsar [MODE] hasta que aparezca [SETUP] en la barra de menú de la pantalla.
- ▶ Pulsar [SETUP].
Aparece "SETUP - MODULE SETTINGS".
- ▶ Pulsar [CALL].
Aparece "SM - SETTINGS".

Directorio de contenido

Elementos de control	30
Display y Configuración per medico de botones	31
Acceso al menú	31
Información importante.....	33
Advertencias de seguridad	33
Advertencias de seguridad para las pilas recargables.....	33
Manipulación segura de los cartuchos de impresión	34
Eliminación	34
1. Preparar y poner en marcha	35
1.1. Puesta en marcha <i>jetStamp 790/790 MP</i>	35
1.2. Puesta en marcha <i>jetStamp 792/792 MP</i>	35
1.3. Ajustar fecha y hora.....	36
1.4. Uso del cartucho de impresión.....	37
1.5. Elegir idioma.....	37
1.6. Tipo de sellos almacenado	38
1.7. Elegir tipo de sello	38
1.8. Vista de la marcada almacenada.....	39
1.9. Elegir texto previo.....	41
1.10. Instalar el software 790 PCset easy.....	41
1.11. Detección y eliminación de fallos del sistema	41
Contacto	42

Información importante

Antes de la puesta en marcha del *jetStamp 790/792* es imprescindible que usted lea el manual, y en especial, las indicaciones de seguridad. Esto es por su seguridad y evitará daños en el dispositivo, dudas en el trato con los sellos eléctricos y los riesgos de seguridad asociados.



Para obtener instrucciones de uso e información más detalladas, acceda a la ayuda en línea del software PCset easy o consúltelas en el CD que acompaña al dispositivo.

Advertencias de seguridad

⚠ ADVERTENCIA

Peligro de ceguera por el contacto de la tinta con los ojos.

- ▶ ¡No acercar la boquilla del *jetStamp 790/792* a la cara de las personas!

⚠ ATENCIÓN

Peligro de tropiezo y daños en el dispositivo si los cables del dispositivo se encuentran dispersos por la habitación.

- ▶ ¡Colocar los cables del dispositivo de manera que no supongan una fuente de peligro!

AVISO

Daños en el dispositivo en caso de transporte inadecuado.

- ▶ ¡Utilizar sólo el embalaje que proporciona protección contra choques y golpes al dispositivo!

AVISO

Daño en el dispositivo debido a la condensación.

- ▶ Antes de empezar, ¡esperar hasta que el aparato haya alcanzado la temperatura ambiente y esté totalmente seco! trocken ist!



Las reparaciones deben ser realizadas por personal capacitado.

Advertencias de seguridad para las pilas recargables

Las pilas recargables se desgastan. No se puede garantizar que duren más de seis meses.

⚠ ADVERTENCIA

Peligro de explosión por contacto con el fuego.

- ▶ No tire las pilas recargables al fuego.

⚠ ATENCIÓN

Peligro de lesiones debido a la destrucción de la cubierta de la batería si utiliza pilas recargables no adecuadas o pilas recargables no recargables.

- ▶ ¡Utilice únicamente las pilas recargables especificadas para el dispositivo!

Manipulación segura de los cartuchos de impresión

⚠ ADVERTENCIA

Riesgo de ceguera en caso de contacto de la tinta con los ojos.

- ▶ No tocar la cara con la boquilla del *jetStamp* 790/792.

⚠ ATENCIÓN

La ingestión de tinta puede dañar la salud.

- ▶ ¡No ingiera tinta!
- ▶ ¡Mantener el cartucho de impresión alejados del alcance de los niños!

Eliminación



Baterías defectuosas o usadas

Las baterías defectuosas o usadas no deben tirarse a la basura doméstica.



Aparatos eléctricos y electrónicos viejos

Los aparatos viejos no deben tirarse a la basura doméstica. Deben entregarse en un punto de recogida designado para el reciclaje de equipos eléctricos y electrónicos.

1. Preparar y poner en marcha

1.1. Puesta en marcha *jetStamp 790/790 MP*

- i** Conectar sólo el dispositivo al ordenador, una vez instalado el software 790 PCset easy.
- i** Hay que cargar las pilas recargables del todo antes de proceder al primer uso. Duración aprox. de 14 horas.

Insertar las pilas recargables ⇒ Fig. **B**

- ▶ Abrir el compartimento de las pilas recargables **②** en la parte trasera del sello.
- ▶ Observe que la polaridad sea la correcta y coloque las pilas recargables.
- ▶ Cerrar el compartimento de las pilas **②**.

Cargar las pilas recargables ⇒ Fig. **A + D**

- ▶ Coloque primero el *jetStamp 790* en la estación de carga **④** usando el talón de retención **⑧**.
- ▶ Use un cable USB para conectar el conector USB mini **⑦** de la estación de carga **④** al adaptador de corriente.
- ▶ Conecte el adaptador de corriente a la toma eléctrica.
- ▶ La luz indicadora de carga se iluminará en color verde cuando los acumuladores se estén cargando.
- ▶ El icono  de estado de carga aparecerá en pantalla al cabo de unos minutos.

i Ayuda en caso de problema

Después de colocar las pilas recargables en el display **⑫** aparece "EMPTY BATTERY - NO IMPRINT POSSIBLE".

El sistema no detecta las pilas recargables.

- ▶ Pulsar cualquier botón.

El display **⑫** está negro o rayado.

Es posible que se hayan realizado entradas inadmisibles.

- ▶ Pulsar la tecla de reset **③**.

1.2. Puesta en marcha *jetStamp 792/792 MP*

- i** Conectar sólo el dispositivo al ordenador, una vez instalado el software 790 PCset easy.
- ▶ Conectar el *jetStamp 792* al conector de sello eléctrico del adaptador.
- ▶ Conectar la fuente de alimentación al conector del suministro de energía del adaptador.
- ▶ Insertar la fuente de alimentación en la toma de corriente.
En la pantalla **⑫** aparece "INPUT - TIME 1".

1.3. Ajustar fecha y hora

Texto a imprimir almacenado: 01 a P : 04 o P : 11 a P : 25 o el texto a imprimir específico del cliente, contenido en la hora o fecha, debe seleccionarse.

Ajustar la hora

- ▶ Pulsar [MODE] hasta que aparezca [CLOCK] en la barra de menú de la pantalla.
- ▶ Pulsar [CLOCK].
Aparece "INPUT - TIME 1".
- ▶ Para ajustar los **minutos**, pulsar [VARY].
- ▶ Para aumentar el valor numérico pulsar [INC].
- ▶ Para ajustar las **horas**, pulsar [NEXT].
- ▶ Para aumentar el valor numérico pulsar [INC].
- ▶ Para pasar al próximo punto del menú pulsar [RETURN] una vez.
– 0 –
- ▶ Para guardar la configuración y para regresar al menú principal, pulsar [RETURN] dos veces.
Aparece el menú principal.

Ajustar la fecha

- ▶ Pulsar [MODE] hasta que aparezca [CLOCK] en la barra de menú de la pantalla.
- ▶ Pulsar [CLOCK].
- ▶ Pulsar [NEXT] hasta que aparezca "INPUT - DATE 1".
- ▶ Para ajustar el **año**, pulsar [VARY].
- ▶ Para aumentar el valor numérico, pulsar [INC].
- ▶ Para ajustar el **mes**, pulsar [NEXT].
- ▶ Para cambiar de mes, pulsar [INC].
- ▶ Para pasar al próximo punto del menú, pulsar [RETURN] una vez.
– 0 –
- ▶ Para guardar el ajuste y para regresar al menú principal, pulsar [RETURN] dos veces.
Aparece el menú principal.

1.4. Uso del cartucho de impresión

i Antes de utilizar la tinta especial (MP), lea atentamente las instrucciones de uso del cartucho de impresión.

⚠ ATENCIÓN

La ingestión de tinta puede dañar la salud.

- ▶ ;No ingiera tinta!
- ▶ ;Mantener el cartucho de impresión alejados del alcance de los niños!

Uso del cartucho de impresión ⇨ Fig. **A + C + E**

- ▶ Sacar el *jetStamp* 790/792 de la estación de carga ④.
- ▶ Pulsar [MODE] hasta que aparezca [INKJET] en la barra de menú de la pantalla.
- ▶ Pulsar [INKJET].
El carro de impresión se desplaza al centro de su recorrido del equipo.
- ▶ Apretar el estribo de enclavamiento ⑩ en la posición más trasera.
- ▶ Sacar el cartucho de impresión ⑬ del carro de impresión.
- ▶ Sacar el nuevo cartucho de impresión ⑬ del envase y retirar la lámina protectora ⑯ de la boquilla ⑭ o clip.
- ▶ Al usar tinta estándar sujetar la plaquita del filtro ⑮ (también se encuentra en el envase) en la boquilla ⑭ del cartucho de impresión ⑬ hasta que salga tinta.
- ▶ Colocar los cartucho de impresión ⑬ por el asa ⑨ en el carro de impresión.
- ▶ Volver a desplazar el estribo de cierre ⑩ hacia delante.
- ▶ Pulsar [INKJET].
El carro de impresión se desplaza a la posición de impresión.

1.5. Elegir idioma

Proceda como en el acceso al menú (véase página 17).

- ▶ Pulsar [NEXT] hasta que aparezca "LANGUAGE".
- ▶ Para ajustar el idioma, pulsar [VARY].
- ▶ Para **augmentar** el **valor numérico**, pulsar [INC].
- ▶ Para **reducir** el **valor numérico**, pulsar [DEC].

0 = Alemán	5 = Portugués
1 = Francés	6 = Neerlandés
2 = Inglés	7 = Noruego
3 = Italiano	8 = Sueco
4 = Español	9 = Danés
- ▶ Para pasar al próximo punto del menú, pulsar [RETURN] una vez.
– 0 –
- ▶ Para guardar el ajuste y regresar al menú principal, pulsar [RETURN] tres veces.
Aparece el menú principal.

1.6. Tipo de sellos almacenado

Número P : 01 a P : 25 son textos a imprimir predefinidos. El tipo activo de sello se muestra en el display en la parte de arriba, a la izquierda p. ej., P : 09.

1.7. Elegir tipo de sello

Para poder realizar ajustes en los tipos de sellos primero hay que elegirlos o activarlos.

- ▶ Pulsar [MODE] hasta que aparezca [NEXT] en la barra de menú de la pantalla.
- ▶ Pulsar [NEXT] hasta que P : muestre el número de su elección.

1.8. Vista de la marcada almacenada

Tipos de sello P : 01 a P : 04 = Texto previo + fecha

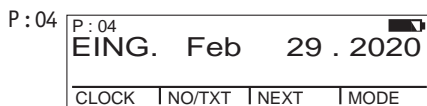
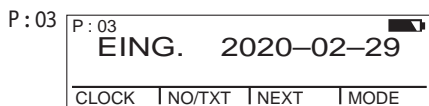
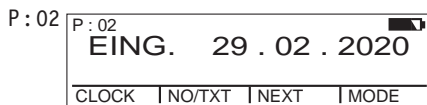
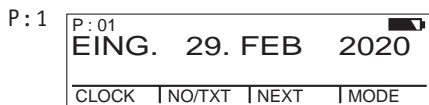

Tipos de sello P : 01 a P : 04 = Texto previo + fecha

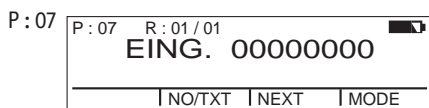
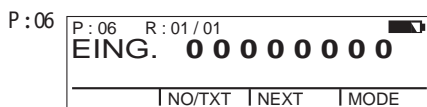
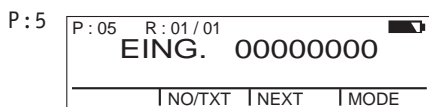

Tipos de sello P : 08 a P : 10 = Texto previo + Número constante

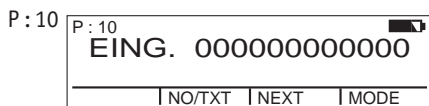
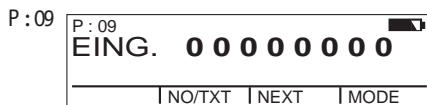
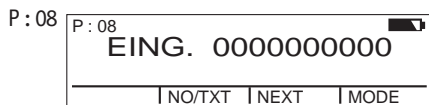

Tipos de sello P : 11 a P : 14 = Numerador + Texto previo + Fecha

P : 11 P : 11 R : 01 / 01
00000000
EING. 29. FEB 2020
CLOCK | NO/TXT | NEXT | MODE

P : 12 P : 12 R : 01 / 01
00000000
EING. 29 . 02 . 2020
CLOCK | NO/TXT | NEXT | MODE

P : 13 P : 13 R : 01 / 01
00000000
EING. 2020-02-29
CLOCK | NO/TXT | NEXT | MODE

P : 14 P : 14 R : 01 / 01
00000000
EING. Feb 29 . 2020
CLOCK | NO/TXT | NEXT | MODE

Tipos de sello P : 15 a P : 19 = Texto previo + Fecha + Hora

P : 15 P : 15
EING.
29 . FEB 2020 12 : 00
CLOCK | NO/TXT | NEXT | MODE

P : 16 P : 16
EING.
29 . 02 . 2020 12 : 00
CLOCK | NO/TXT | NEXT | MODE

P : 17 P : 17
EING.
2020-02-29 12 : 00
CLOCK | NO/TXT | NEXT | MODE

P : 18 P : 18
EING.
Feb 29 . 2020 12 : 00
CLOCK | NO/TXT | NEXT | MODE

P : 19 P : 19
EING.
Feb 29. 2020 AM 12 : 00
CLOCK | NO/TXT | NEXT | MODE

Tipos de sello P : 20 a P : 25 = Texto previo + Numerador + Fecha + Hora

P : 20 P : 20 R : 01 / 01
EING. 00000000
29 . FEB 2020 12 : 00
CLOCK | NO/TXT | NEXT | MODE

P : 21 P : 21 R : 01 / 01
EING. 00000000
29 . 02 . 2020 12 : 00
CLOCK | NO/TXT | NEXT | MODE

P : 22 P : 22 R : 01 / 01
EING. 00000000
2020-02-29 12 : 00
CLOCK | NO/TXT | NEXT | MODE

P : 23 P : 23 R : 01 / 01
EING. 00000000
Feb 29 . 2020 12 : 00
CLOCK | NO/TXT | NEXT | MODE

P : 24 P : 24 R : 01 / 01
EING. 00000000
Feb 29. 2020 AM 12 : 00
CLOCK | NO/TXT | NEXT | MODE

P : 25 P : 25 R : 01 / 01
EING. 00000000
29 . FEB 2020 12 : 00
CLOCK | NO/TXT | NEXT | MODE

1.9. Elegir texto previo

Los los siguientes textos previos pueden ser ajustados para los tipos de sello P : 01 a P : 25.

ENTR.	ARCHI	VENT	REG.
SAL.	CAJA	RECIB	ANOT.
TRAT.	PGDO.	M.EXT	CONF.

____ (= Texto previo desactivado)

- ▶ Pulsar [MODE] hasta que aparezca [NO/TXT] en la barra de menú de la pantalla.
- ▶ Pulsar [NO/TXT].
Aparece "INPUT - REPETITION".
- ▶ Pulsar [NEXT] hasta que aparezca "INPUT - PRE TEXT".
- ▶ Para elegir textos previos, pulsar [VARY].
- ▶ Pulsar [NEXT] hasta que aparezca el texto previo de su elección.
- ▶ Para guardar el ajuste y para regresar al menú principal, pulsar [RETURN] dos veces.
Aparece el menú principal.

1.10. Instalar el software 790 PCset easy

Para la instalación, se necesitan permisos de administrador en el PC.

- ▶ Introducir CD de 790 PCset easy en la unidad.
- ▶ Si el programa de instalación no se inicia automáticamente, ejecute el archivo "**setup.exe**".
- ▶ Siga las instrucciones del programa de instalación.

1.11. Detección y eliminación de fallos del sistema

Para información más detallada, acceda a la ayuda en línea del software PCset easy o consulte el CD que acompaña el dispositivo.

Contacto

Ernst Reiner GmbH & Co. KG

Baumannstr. 16

78120 Furtwangen/Germany

Phone: +49 7723 657-0

Fax: +49 7723 657-200

Email: reiner@reiner.de

www.reiner.de

© 2015 Ernst Reiner GmbH & Co. KG

Todos los derechos reservados. Para la traducción, reimpresión o reproducción de este manual, ya sea por partes o de cualquier forma, deberán contar con nuestro permiso expreso por escrito. Los cambios en el contenido de este manual están sujetos a cambios sin previo aviso.

A

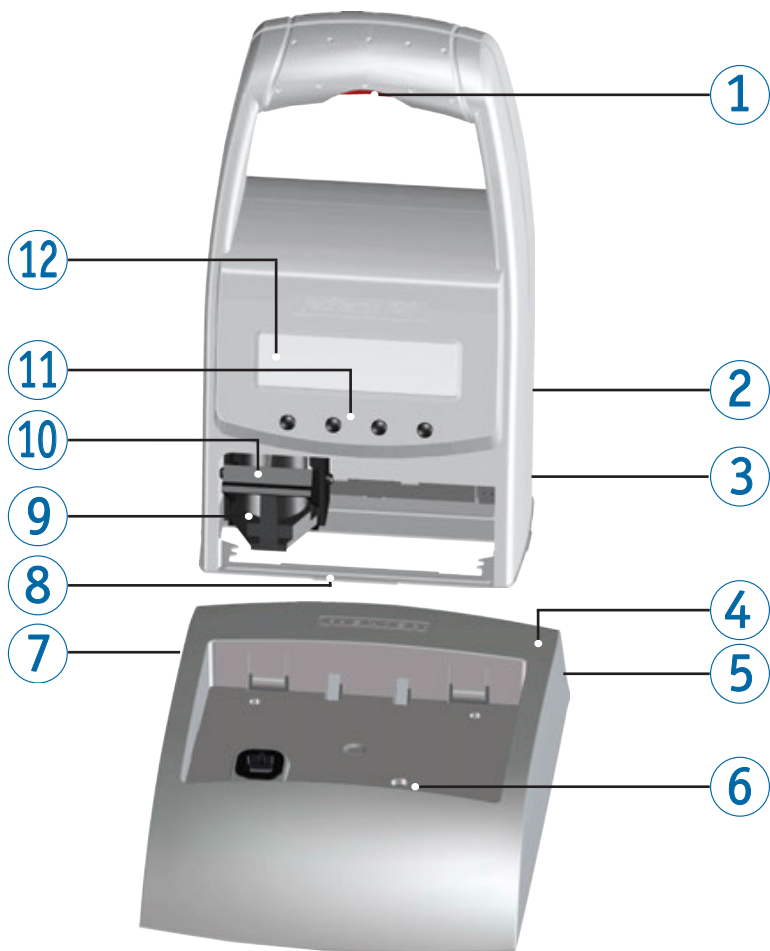

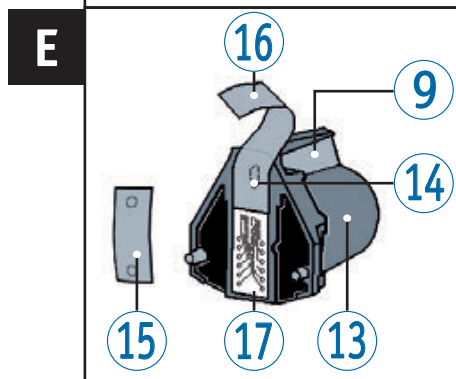
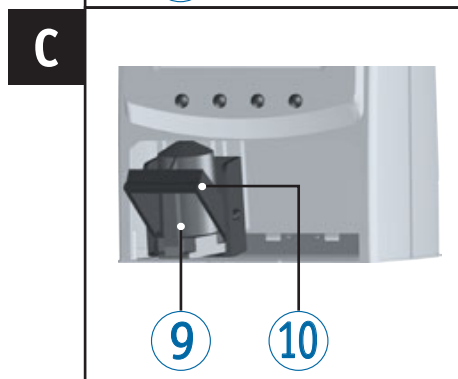
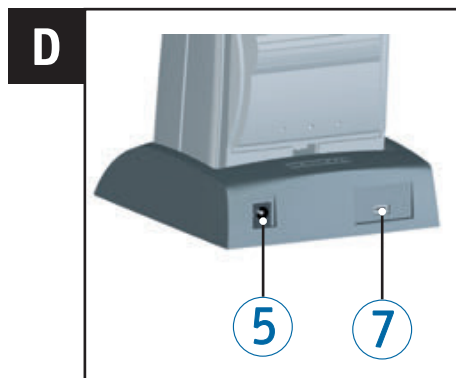

Éléments de commande

- ① Touche de déclenchement
- ② Compartiment à piles (au dos)
- ③ Touche Reset (au dos)
- ④ Socle de charge
- ⑤ Branchement de l'alimentation électrique
- ⑥ Lampe témoin contrôle de charge, verte
- ⑦ Prise Mini-USB
- ⑧ Tenon de verrouillage
- ⑨ Rebord-poignée
- ⑩ Etrier de verrouillage
- ⑪ Clavier
- ⑫ Ecran
- ⑬ Cartouche d'encre
- ⑭ Buse
- ⑮ Film protecteur
- ⑯ Film protecteur
- ⑰ Contacts de la cartouche d'encre

 Vous trouverez un manuel d'utilisation détaillé ainsi que des informations complémentaires sur l'aide en ligne du logiciel PCset easy ou sur le CD joint.

Ecran et fonction des touches

L'écran est divisé dans les zones suivantes:

- A** Numéro de la configuration du tampon réglé (P : 01 ... P : 29)
Commande de répétition (par ex. R : 01/01) du numéroteur
- B** Configuration de tampon réglée
Ligne supérieure : Texte préalable et numéro
Ligne inférieure : Date et heure
- C** Barre de menu sur l'écran avec points de menus et ordres
- D** Quatre touches
Chaque touche est toujours attribuée au point de menu ou à l'ordre qui est affiché au-dessus d'elle dans la barre de menu sur l'écran.

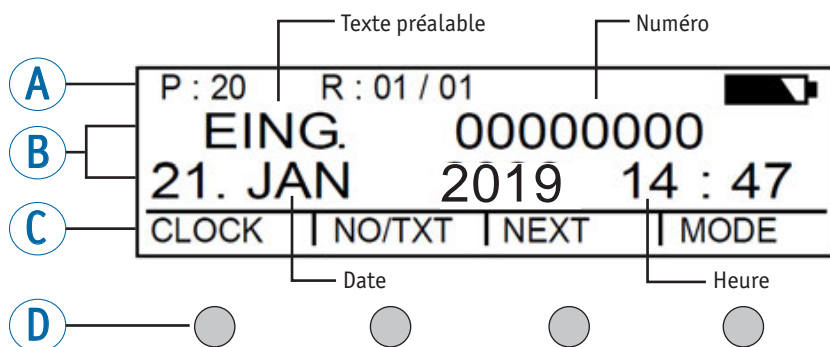

Accès au menu

- ▶ Appuyer sur [MODE] jusqu'à ce que [SETUP] apparaisse sur la barre de menu sur l'écran.
- ▶ Appuyer sur [SETUP].
« SETUP - MODULE SETTINGS » apparaît.
- ▶ Appuyer sur [CALL].
« SM - SETTINGS » apparaît.

Sommaire

Éléments de commande.....	44
Ecran et fonction des touches.....	45
Accès au menu	45
Remarques importantes	47
Consignes de sécurité	47
Consignes de sécurité pour les piles rechargeables.....	47
Manipuler les cartouches d'encre en sécurité.....	48
Élimination	48
1. Préparation et mise en service	49
1.1. Mise en service <i>jetStamp</i> 790/790 MP.....	49
1.2. Mise en service <i>jetStamp</i> 792/792 MP.....	49
1.3. Régler la date et l'heure	50
1.4. Insertion de la cartouche d'encre.....	51
1.5. Sélectionner la langue.....	51
1.6. Configurations des empreintes mémorisées.....	52
1.7. Sélectionner la configuration de l'empreinte	52
1.8. Vue d'ensemble des configurations d'empreintes mémorisées	53
1.9. Sélectionner le texte préalable	55
1.10. Installation du logiciel 790 PCset easy	55
1.11. Reconnaître les pannes et y remédier	55
Contact.....	56

Remarques importantes

Avant de mettre en marche le *jetStamp 790/792*, merci de lire attentivement le mode d'emploi et les consignes de sécurité. En procédant ainsi vous éviterez les incertitudes de manipulation de l'appareil électrique avec les risques de sécurité inhérents et ceci pour votre sécurité pour éviter d'endommager l'appareil.

 Vous trouverez un manuel d'utilisation détaillé ainsi que des informations complémentaires sur l'aide en ligne du logiciel PCset easy ou sur le CD joint.

Consignes de sécurité

⚠ AVERTISSEMENT

Risques de cécité en cas de contact de l'encre avec les yeux.

- ▶ Ne dirigez pas les buses du *jetStamp 790/792* vers le visage de personnes !

⚠ ATTENTION

Risque de trébuchement et de dommages pour l'appareil si le câble traîne.

- ▶ Poser le câble de l'appareil de manière à ce qu'il ne représente pas de source de danger !

AVIS

Détérioration de l'appareil lors d'un transport non approprié.

- ▶ Utilisez exclusivement un emballage qui protège l'appareil des impacts et des chocs !

AVIS

Détérioration de l'appareil par la condensation.

- ▶ Laisser l'appareil atteindre la température ambiante et être complètement sec avant de le mettre en service !

 Faire effectuer les réparations exclusivement par un personnel spécialisé.

Consignes de sécurité pour les piles rechargeables

Les piles rechargeables sont soumis à une usure : Une durée de vie supérieure à six mois est improbable.

⚠ AVERTISSEMENT

Il y a un risque d'explosion au contact du feu.

- ▶ Ne jetez jamais des piles rechargeables dans du feu.

⚠ ATTENTION

Risque de blessures en cas de destruction de l'enveloppe des piles lors d'une utilisation de piles rechargeables non conformes ou de piles non rechargeables.

- ▶ N'utilisez que les piles préconisées pour l'appareil !

Manipuler les cartouches d'encre en sécurité

⚠ AVERTISSEMENT

Risque de cécité lors d'un contact de l'encre avec les yeux.

- ▶ Ne dirigez pas les buses du *jetStamp* 790/792 vers le visage de personnes!

⚠ ATTENTION

L'ingestion d'encre représente un risque grave pour la santé.

- ▶ Ne pas ingérer!
- ▶ Conserver les cartouches d'encre hors de portée des enfants!

Élimination



Batteries défectueuses ou usées

Les batteries ou les accus usés ne doivent pas être mis aux ordures ménagères.



Anciens appareils électriques et électroniques

Ne mettez pas les anciens appareils dans les ordures ménagères usuelles, mais mettez les au recyclage des appareils électriques et électroniques auprès des points de collecte prévus à cet effet.

1. Préparation et mise en service

1.1. Mise en service *jetStamp* 790/790 MP

i Ne branchez l'appareil sur un PC que si le logiciel 790 PCset easy a été installé.

i Avant la première utilisation, prière de charger complètement les batteries.
Durée : env. 14 heures.

Insertion des piles rechargeables ⇒ Fig. B

- ▶ Ouvrir le compartiment à batteries ② qui se trouve sur le dos du tampon.
- ▶ Faire bien attention à la polarité et mettre les batteries en place.
Fermer le compartiment à batteries ②.

Chargement des piles rechargeables ⇒ Fig. A + D

- ▶ Insérer le *jetStamp* 790 en enclenchant d'abord l'ergot dans le socle de charge ④.
- ▶ Relier la prise mini USB ⑦ du socle de chargement ④ et le bloc d'alimentation à l'aide du câble USB.
- ▶ Raccorder le bloc d'alimentation au secteur.
- ▶ Lorsque le voyant de contrôle de charge vert ⑥ est allumé, les batteries sont en cours de charge.
- ▶ L'état de charge est confirmé sur l'écran ⑫ au bout de quelques minutes au moyen du symbole .

i Aide en cas de problème.

Après la mise en place des batteries, l'écran ⑫ affiche.

« EMPTY BATTERY - NO IMPRINT POSSIBLE ».

Les batteries ne sont pas reconnues par le système.

- ▶ Appuyer sur une touche quelconque.

L'écran ⑫ est noir ou des tirets apparaissent.

Les cas échéant, des entrées non-permises ont été faites.

- ▶ Appuyer sur la touche Reset ③.

1.2. Mise en service *jetStamp* 792/792 MP

i Ne branchez l'appareil sur un PC que si le logiciel 790 PCset easy a été installé.

- ▶ Branchez le *jetStamp* 792 sur le branchement du timbre électronique de l'adaptateur.
- ▶ Branchez l'alimentation électrique sur le branchement de l'alimentation de tension de l'adaptateur.
- ▶ Insérez l'alimentation dans la prise électrique.
« INPUT - TIME 1 » apparaît à l'écran ⑫.

1.3. Régler la date et l'heure

Empreinte enregistrée P : 01 à P : 04 ou P : 11 à P : 25 ou empreinte spécifique au client dans laquelle sont comprises la date et l'heure doit être sélectionnée.

Réglage de l'heure

- ▶ Appuyer sur [MODE] jusqu'à ce que [CLOCK] apparaisse sur la barre de menu sur l'écran.
- ▶ Appuyer sur [CLOCK].
« INPUT - TIME 1 » apparaît.
- ▶ Pour régler les **minutes**, appuyer sur [VARY].
- ▶ Pour augmenter la valeur numérique, appuyer sur [INC].
- ▶ Pour régler les **heures**, appuyer sur [NEXT].
- ▶ Pour augmenter la valeur numérique, appuyer sur [INC].
- ▶ Pour arriver directement au point de menu suivant, appuyer une fois sur [RETURN].
– OU –
- ▶ Pour sauvegarder le réglage et revenir au menu principal, appuyer deux fois sur [RETURN].
Le menu principal apparaît.

Réglage de la date

- ▶ Appuyer sur [MODE] jusqu'à ce que [CLOCK] apparaisse à la barre de menu sur l'écran.
- ▶ Appuyer sur [CLOCK].
- ▶ Appuyer sur [NEXT] jusqu'à ce que « INPUT - DATE 1 » apparaisse.
- ▶ Pour régler l'**année**, appuyer sur [VARY].
- ▶ Pour augmenter le chiffre de l'année, appuyer sur [INC].
- ▶ Pour régler le **mois**, appuyer sur [NEXT].
- ▶ Pour changer le mois, appuyer sur [INC].
- ▶ Pour arriver directement au point de menu suivant, appuyer une fois sur [RETURN].
– OU –
- ▶ Pour sauvegarder le réglage et revenir au menu principal, appuyer deux fois sur [RETURN].
Le menu principal apparaît.

1.4. Insertion de la cartouche d'encre

i En cas d'utilisation d'encre spéciale (MP), observer les remarques dans le mode d'emploi de la cartouche d'impression.

⚠ATTENTION

L'ingestion d'encre représente un risque grave pour la santé.

- ▶ Ne pas ingérer!
- ▶ Conserver les cartouches d'encre hors de portée des enfants!

Insertion de la cartouche d'encre ⇒ Fig. **A + C + E**

- ▶ Retirer le *jetStamp* 790/792 du socle de charge **4**.
- ▶ Appuyer sur [MODE] jusqu'à ce que [INKJET] apparaisse à la barre de menu sur l'écran.
- ▶ Appuyer sur [INKJET].
Le chariot d'impression va au centre de l'appareil.
- ▶ Appuyer sur l'étrier de verrouillage **10** pour le placer à la position la plus arrière.
- ▶ Retirer la cartouche d'encre **13** neuve de l'emballage pour décoller le film de protection **16** des buses **14** ou du clip.
- ▶ En cas d'utilisation d'encre standard tenir la Pastille de feutre **15** (se trouve également dans l'emballage) sur la buse **14** de la cartouche d'encre **13** jusqu'à ce que l'encre s'échappe.
- ▶ Poser la cartouche d'encre **13** sur le rebord-poignée **9** dans le chariot d'impression.
- ▶ Remettre l'étrier de verrouillage **10** vers l'avant.
- ▶ Appuyer sur [INKJET].
Le chariot d'impression va à la position de tamponnage.

1.5. Sélectionner la langue

Prière de procéder comme décrit à l'accès au menu (voir page 45).

- ▶ Appuyer sur [NEXT] jusqu'à ce que « LANGUAGE » apparaisse.
- ▶ Pour régler la langue, appuyer sur [VARY].
- ▶ Pour **augmenter** la **valeur numérique**, appuyer sur [INC].
- ▶ Pour **abaisser** la **valeur numérique**, appuyer sur [DEC].

0 = allemand	5 = portugais
1 = français	6 = flamand
2 = anglais	7 = norvégien
3 = italien	8 = suédois
4 = espagnol	9 = danois
- ▶ Pour arriver directement au point de menu suivant, appuyer une fois sur [RETURN].
– OU –
- ▶ Pour sauvegarder le réglage et revenir au menu principal, appuyer trois fois sur [RETURN].
Le menu principal apparaît.

1.6. Configurations des empreintes mémorisées

Numéro P : Les numéros 01 à P : 25 sont des empreintes pré-réglées . La configuration d'empreinte active est affichée en haut, à gauche de l'écran, par ex. P : 09.

1.7. Sélectionner la configuration de l'empreinte

Pour pouvoir régler les configurations des empreintes, il faut qu'elles soient sélectionnées au préalable, voire activées.

- ▶ Appuyer sur [MODE] jusqu'à ce que [NEXT] apparaisse à la barre de menu sur l'écran.
- ▶ Appuyer sur [NEXT] jusqu'à ce que P : affiche le numéro souhaité.

1.8. Vue d'ensemble des configurations d'empreintes mémorisées

Configurations des empreintes P : 01 à P : 04 = Texte préalable + date

P : 01

P : 01	EING. 29. FEB 2020		
CLOCK	NO/TXT	NEXT	MODE

P : 02

P : 02	EING. 29 . 02 . 2020		
CLOCK	NO/TXT	NEXT	MODE

P : 03

P : 03	EING. 2020-02-29		
CLOCK	NO/TXT	NEXT	MODE

P : 04

P : 04	EING. Feb 29 . 2020		
CLOCK	NO/TXT	NEXT	MODE

Configuration des empreintes P : 05 à P : 07 = Texte préalable + date

P : 05

P : 05	R : 01 / 01	EING. 00000000	
	NO/TXT	NEXT	MODE

P : 06

P : 06	R : 01 / 01	EING. 00000000	
	NO/TXT	NEXT	MODE

P : 07

P : 07	R : 01 / 01	EING. 00000000	
	NO/TXT	NEXT	MODE

Configuration des empreintes P : 08 à P : 10 = Texte préalable + numéro constant

P : 08

P : 08	EING. 0000000000		
	NO/TXT	NEXT	MODE

P : 09

P : 09	EING. 00000000		
	NO/TXT	NEXT	MODE

P : 10

P : 10	EING. 000000000000		
	NO/TXT	NEXT	MODE

Configuration des empreintes P : 11 à P : 14 = Numérateur + texte préalable + date

P : 11 P: 11 R: 01 / 01
00000000
EING. 29. FEB 2020
CLOCK | NO/TXT | NEXT | MODE

P : 12 P: 12 R: 01 / 01
00000000
EING. 29 . 02 . 2020
CLOCK | NO/TXT | NEXT | MODE

P : 13 P: 13 R: 01 / 01
00000000
EING. 2020-02-29
CLOCK | NO/TXT | NEXT | MODE

P : 14 P: 14 R: 01 / 01
00000000
EING. Feb 29 . 2020
CLOCK | NO/TXT | NEXT | MODE

Configuration des empreintes P : 15 à P : 19 = Texte préalable + date + heure

P : 15 P: 15
EING.
29 . FEB 2020 12 : 00
CLOCK | NO/TXT | NEXT | MODE

P : 16 P: 16
EING.
29 . 02 . 2020 12 : 00
CLOCK | NO/TXT | NEXT | MODE

P : 17 P: 17
EING.
2020-02-29 12 : 00
CLOCK | NO/TXT | NEXT | MODE

P : 18 P: 18
EING.
Feb 29 . 2020 12 : 00
CLOCK | NO/TXT | NEXT | MODE

P : 19 P: 19
EING.
Feb 29. 2020 AM 12 : 00
CLOCK | NO/TXT | NEXT | MODE

Configuration des empreintes P : 20 à P : 25 = Texte préalable + numérateur + date + heure

P : 20 P: 20 R: 01 / 01
EING. 00000000
29 . FEB 2020 12 : 00
CLOCK | NO/TXT | NEXT | MODE

P : 21 P: 21 R: 01 / 01
EING. 00000000
29 . 02 . 2020 12 : 00
CLOCK | NO/TXT | NEXT | MODE

P : 22 P: 22 R: 01 / 01
EING. 00000000
2020-02-29 12 : 00
CLOCK | NO/TXT | NEXT | MODE

P : 23 P: 23 R: 01 / 01
EING. 00000000
Feb 29 . 2020 12 : 00
CLOCK | NO/TXT | NEXT | MODE

P : 24 P: 24 R: 01 / 01
EING. 00000000
Feb 29. 2020 AM 12 : 00
CLOCK | NO/TXT | NEXT | MODE

P : 25 P: 25 R: 01 / 01
EING. 00000000
29 . FEB 2020 12 : 00
CLOCK | NO/TXT | NEXT | MODE

1.9. Sélectionner le texte préalable

Les textes préalables suivants peuvent être réglés pour les configurations des empreintes P : 01 à P : 25.

RECU	AVOIR	RAPPL	CONFD
PAYE	URGT.	ANNUL	ORIG
COPIE	DUPLI	FCTE.	COMPT

_____ (= texte préalable déconnecté)

- ▶ Appuyer sur [MODE] jusqu'à ce que [NO/TXT] apparaisse à la barre de menu sur l'écran.
- ▶ Appuyer sur [NO/TXT].
« INPUT - REPETITION » apparaît.
- ▶ Appuyer sur [NEXT] jusqu'à ce que « INPUT - PRE TEXT » apparaisse.
- ▶ Pour sélectionner des textes préalables, appuyer sur [VARY].
- ▶ Appuyer sur [NEXT] jusqu'à ce que le texte préalable souhaité apparaisse.
- ▶ Pour sauvegarder le réglage et revenir au menu principal, appuyer deux fois sur [RETURN].
Le menu principal apparaît.

1.10. Installation du logiciel 790 PCset easy

Les droits d'administrateur informatique sont nécessaires pour procéder à l'installation.

- ▶ Insérez le CD 790 PCset easy dans le lecteur.
- ▶ Si le programme d'installation ne démarrait pas automatiquement, lancez le programme « **setup.exe** ».
- ▶ Suivez les instructions du programme d'installation.

1.11. Reconnaître les pannes et y remédier

Vous trouverez de plus amples informations sur l'aide en ligne du logiciel PCset easy ou sur le CD joint.

Contact

Ernst Reiner GmbH & Co. KG

Baumannstr. 16

78120 Furtwangen/Germany

Phone: +49 7723 657-0

Fax: +49 7723 657-200

Email: reiner@reiner.de

www.reiner.de

© 2015 Ernst Reiner GmbH & Co. KG

Tous droits réservés. La traduction, la reproduction ou toute copie partielle ou complète du présent document sous quelque forme que ce soit requiert expressément notre accord écrit. Nous nous réservons le droit de procéder à des modifications de contenu sans préavis.

A

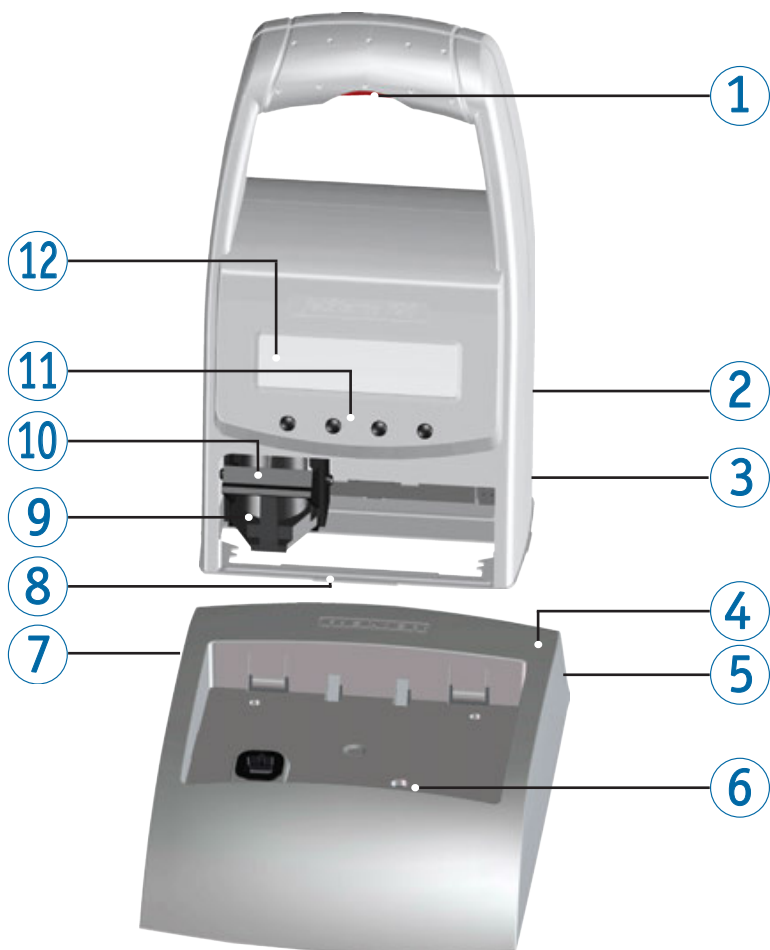

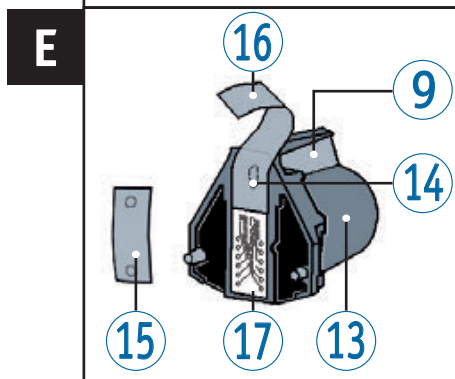
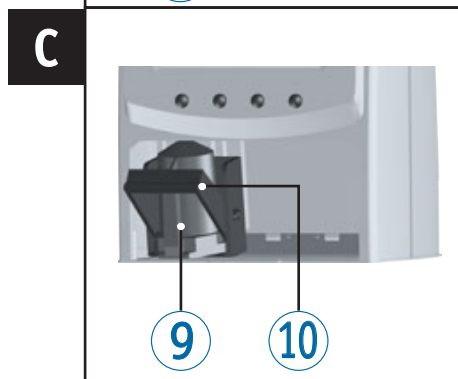
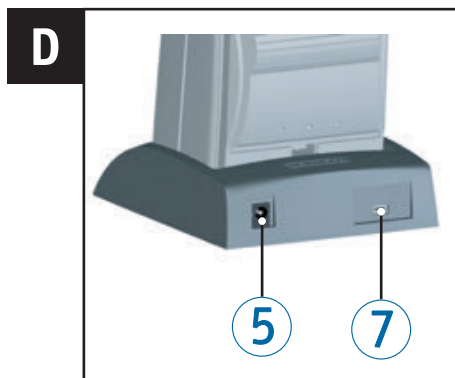
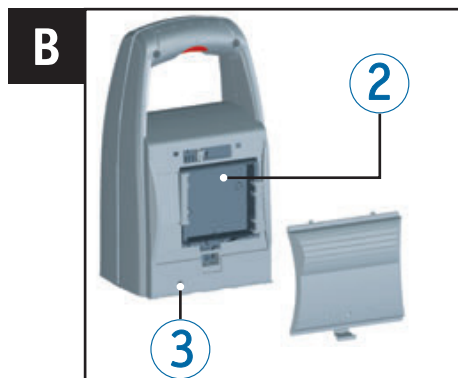

Elementos de comando

- ① Disparador de impressão
- ② Compartimento das pilhas recarregáveis (lado de trás)
- ③ Tecla reiniciar (lado de trás)
- ④ Estação de carregamento
- ⑤ Ligação da fonte de alimentação
- ⑥ Piloto verde do controlo de carga
- ⑦ Ligação micro USB
- ⑧ Patilha de fixação
- ⑨ Puxador
- ⑩ Alça de retenção
- ⑪ Painel de teclas
- ⑫ Visor
- ⑬ Cartucho de impressão
- ⑭ Bico
- ⑮ Feltro
- ⑯ Película protetora
- ⑰ Contactos do cartucho de impressão

 Para obter instruções de utilização e informações mais detalhadas, aceda à ajuda em linha do software PCset easy ou consulte-as no CD que acompanha o aparelho.

Visor e função das teclas

O visor encontra-se dividido nas seguintes zonas:

- A** Número da matriz de impressão configurada (P : 01 ... P : 29)
Factor de repetição (por ex. R : 01/01) do numerador
- B** Matriz de impressão configurada
Linha superior: Pré-texto e número
Linha inferior: Data e hora
- C** Barra de menu do ecrã com pontos do menu e comandos
- D** Quatro teclas tácteis
Cada tecla está sempre relacionada com um ponto do menu ou comando que é visualizado por cima dela, na barra de menu do ecrã.

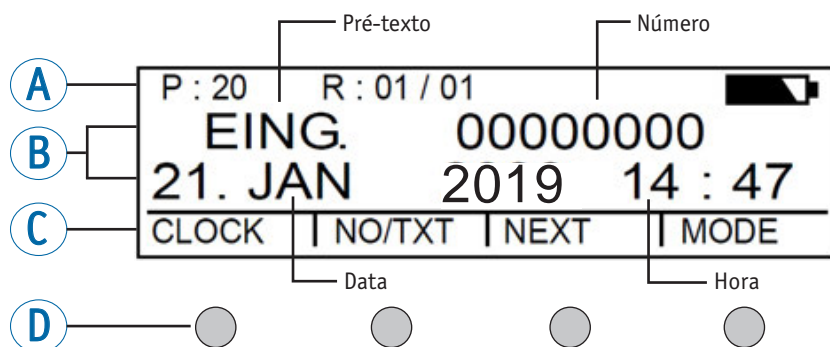

Introdução ao menu

- ▶ Pressione [MODE] até aparecer [SETUP] na barra de menu do ecrã.
- ▶ Pressione [SETUP].
Aparece "SETUP - MODULE SETTINGS".
- ▶ Pressione [CALL].
Aparece "SM - SETTINGS".

Índice

Elementos de comando.....	58
Visor e função das teclas	59
Introdução ao menu.....	59
Indicações importantes.....	61
Avisos de segurança.....	61
Avisos de segurança para pilhas recarregáveis	61
Manuseio seguro de cartucho de impressões	62
Eliminação	62
1. Preparação e entrada em funcionamento	63
1.1. Entrada em funcionamento <i>jetStamp 790/790 MP</i>	63
1.2. Entrada em funcionamento <i>jetStamp 792/792 MP</i>	63
1.3. Configurar data e hora	64
1.4. Inserir o cartucho de impressão	65
1.5. Seleccionar idioma	65
1.6. Matriz de impressão guardada na memória.....	66
1.7. Seleccionar a matriz de impressão	66
1.8. Apresentação das matrizes de impressão guardadas na memória	67
1.9. Seleccionar o pré-texto	69
1.10. Instalar o software de 790 PCset easy.....	69
1.11. Detecção e eliminação de avarias	69
Contacto	70

Indicações importantes

Antes de ligar o *jetStamp* 790/792 pela primeira vez é imperativo ler cuidadosamente o manual e, especialmente as instruções de segurança. Assim, evita-se danificar o carimbo eléctrico e evitam-se também, erros de manuseamento e erros de segurança associados ao carimbo eléctrico.



Para obter instruções de utilização e informações mais detalhadas, aceda à ajuda em linha do software PCset easy ou consulte-as no CD que acompanha o aparelho.

Avisos de segurança

⚠ ATENÇÃO

Perigo de cegueira se a tinta entra em contacto com os olhos.

- ▶ Evitar o contacto dos injectores do *jetStamp* 790/792 com o rosto!

⚠ CUIDADO

Perigo de quedas e possível danificação do dispositivo se houver cabos, do mesmo, espalhados pelo chão.

- ▶ Coloque os cabos de maneira a que estes não representem um perigo.

AVISO

Dispositivo danificado devido a transporte incorrecto.

- ▶ Usar exclusivamente embalagens que protejam o dispositivo contra choques e golpes!

AVISO

Danos no dispositivo devido à condensação.

- ▶ Antes de ligar o dispositivo, esperar até que atinja a temperatura ambiente e esteja completamente seco!



As reparações só devem ser realizadas por pessoal qualificado.

Avisos de segurança para pilhas recarregáveis

As pilhas recarregáveis estão sujeitas a desgaste. Não se pode garantir uma duração superior a seis meses.

⚠ ATENÇÃO

Perigo de explosão em contacto com o fogo.

- ▶ Não deitar nunca as pilhas recarregáveis no fogo.

⚠ CUIDADO

Risco de lesão, devido à destruição do invólucro da bateria; na utilização de pilhas recarregáveis não adequadas ou utilização de pilhas não recarregáveis.

- ▶ Utilize apenas as pilhas recarregáveis especificadas para o dispositivo!

Manuseio seguro de cartucho de impressões

⚠ ATENÇÃO

Perigo de cegueira se a tinta entra em contacto com os olhos.

- ▶ Evitar o contacto dos injectores do *jetStamp 790/792* com o rosto!

⚠ CUIDADO

Risco para a saúde em caso de ingestão de tinta.

- ▶ Não ingerir!
- ▶ Mantenha os cartuchos de tinta fora do alcance das crianças!

Eliminação



Baterias defeituosas ou usadas

As baterias defeituosas ou usadas não devem ser descartadas com o lixo doméstico



Equipamentos elétricos e eletrónicos velhos

Não descarte os aparelhos velhos com o lixo doméstico. Em vez disso, entregue-os num ecoponto designado para a reciclagem de equipamentos elétricos e eletrónicos.

1. Preparação e entrada em funcionamento

1.1. Entrada em funcionamento *jetStamp 790/790 MP*

i Só se deve de conectar o aparelho ao computador depois de se ter instalado o software 790 PCset easy.

i As pilhas recarregáveis têm de ser completamente carregadas antes da sua primeira utilização. Duração aprox. 14 horas.

Substituir as pilhas recarregáveis ⇒ Imagem **B**

- ▶ Abra o compartimento das pilhas recarregáveis **2** na parte de trás do carimbo.
- ▶ Coloque as pilhas recarregáveis respeitando a sua polaridade.
- ▶ Feche o compartimento das pilhas **2**.

Carregar a bateria ⇒ Imagem **A + D**

- ▶ Primeiro, coloque o *jetStamp 790* na estação de carregamento **4** e use o gancho de retenção para o fixar **8**.
- ▶ Use um cabo USB para conectar a ligação micro USB **7** da estação de carregamento **4** ao adaptador de corrente.
- ▶ Conecte o adaptador de corrente à tomada elétrica.
- ▶ A luz indicadora de carga verde **6** acende-se quando as baterias estão a ser carregadas.
- ▶ O símbolo  de estado de carga aparece no ecrã após alguns minutos.

i Ajuda, caso surjam problemas

Após a colocação das pilhas recarregáveis aparece no visor **12** “EMPTY BATTERY - NO IMPRINT POSSIBLE”.

As pilhas recarregáveis não são reconhecidas pelo sistema.

- ▶ Prima qualquer tecla.

O visor **12** fica escuro ou aparecem riscos.

Realizou eventualmente uma digitação incorrecta de dados.

- ▶ Prima a tecla de Reset **3**.

1.2. Entrada em funcionamento *jetStamp 792/792 MP*

i Só se deve de conectar o aparelho ao computador depois de se ter instalado o software 790 PCset easy.

- ▶ Conectar o *jetStamp 792* ao conector para carimbo electrónico do adaptador.
- ▶ Conectar a ficha ao conector da fonte de alimentação do adaptador.
- ▶ Introduzir a ficha na tomada.
No ecrã **12** aparece “INPUT - TIME 1”.

1.3. Configurar data e hora

Impressão guardada P : 01 a P : 04 ou P : 11 a P : 25 ou impressão específica do cliente que contém a hora ou a data, deve ser seleccionado.

Configurar a hora

- ▶ Pressione [MODE] até [CLOCK] aparecer na barra de menu do ecrã.
- ▶ Pressione [CLOCK].
Aparece "INPUT - TIME 1".
- ▶ Para configurar os **minutos** pressione [VARY].
- ▶ Para aumentar o valor numérico, pressione [INC].
- ▶ Para configurar as **horas**, pressione [NEXT].
- ▶ Para aumentar o valor numérico, pressione [INC].
- ▶ Para aceder directamente ao ponto do menu seguinte, pressione uma vez [RETURN].
– OU –
- ▶ Para guardar as configurações e regressar ao menu principal, pressione duas vezes [RETURN].
O menu principal aparece.

Configurar a data

- ▶ Pressione [MODE] até [CLOCK] aparecer na barra de menu do ecrã.
- ▶ Pressione [CLOCK].
- ▶ Pressione [NEXT] até aparecer "INPUT - DATE 1".
- ▶ Para configurar o **ano** pressione [VARY].
- ▶ Para aumentar o valor do ano, pressione [INC].
- ▶ Para configurar o **mês**, pressione [NEXT].
- ▶ Para mudar o mês, pressione [INC].
- ▶ Para aceder directamente ao ponto do menu seguinte, pressione uma vez [RETURN].
– OU –
- ▶ Para guardar as configurações e regressar ao menu principal, pressione duas vezes [RETURN].
O menu principal aparece.

1.4. Inserir o cartucho de impressão

i Antes de utilizar a tinta especial (MP), leia atentamente as instruções de uso do cartucho de impressão.

⚠ CUIDADO

Risco para a saúde em caso de ingestão de tinta.

- ▶ Não ingerir!
- ▶ Mantenha os cartuchos de tinta fora do alcance das crianças!

Inserir o cartucho de impressão ⇨ Imagem **A + C + E**

- ▶ Retire a *jetStamp* 790/792 da estação de carregamento ④.
- ▶ Pressione [MODE] até [INKJET] aparecer na barra de menu do ecrã.
- ▶ Pressione [INKJET].
O quadro de impressão desloca-se para o centro do aparelho.
- ▶ Empurre a alça de retenção ⑩ para a posição mais atrás possível.
- ▶ Retire o novo cartucho de impressão ⑬ da embalagem e remova a película protetora ⑯ que cobre o bico ⑭ ou do clip.
- ▶ Ao usar tinta padrão encoste o feltro ⑮ (que também se encontra na embalagem) ao bico ⑭ do cartucho de impressão ⑬, até esta começar a pingar.
- ▶ Coloque o cartucho de impressão ⑬ pelo puxador ⑨ no quadro de impressão.
- ▶ Puxe a alça de retenção ⑩ novamente para a frente.
- ▶ Pressione [INKJET].
O quadro desloca-se para a posição de impressão.

1.5. Seleccionar idioma

Proceder como descrito no ponto “Introdução ao menu” (ver página 59).

- ▶ Pressione [NEXT] até aparecer “LANGUAGE”.
 - ▶ Para configurar o idioma pressione [VARY].
 - ▶ Para **augmentar o valor numérico**, pressione [INC].
 - ▶ Para **diminuir o valor numérico**, pressione [DEC].
- | | |
|--------------|-----------------|
| 0 = Alemão | 5 = Português |
| 1 = Francês | 6 = Flamengo |
| 2 = Inglês | 7 = Norueguês |
| 3 = Italiano | 8 = Sueco |
| 4 = Espanhol | 9 = Dinamarquês |
- ▶ Para aceder directamente ao seguinte ponto do menu, prima uma vez [RETURN].
– OU –
 - ▶ Para guardar a configuração e regressar ao menu principal, prima três vezes [RETURN].
O menu principal aparece.

1.6. Matriz de impressão guardada na memória

Número P : 01 a P : 25 são impressões pré-configuradas. A matriz de impressão activa é visualizada na parte superior do lado esquerdo do visor, por ex., P : 09.

1.7. Seleccionar a matriz de impressão

Para realizar configurações nas matrizes de impressão é necessário que estas tenham sido previamente seleccionadas ou activadas.

- ▶ Pressione [MODE] até aparecer [NEXT] na barra de menu do ecrã.
- ▶ Pressione [NEXT] até P : visualizar o número desejado.

1.8. Apresentação das matrizes de impressão guardadas na memória

Matrizes de impressão P : 01 até P : 04 = Pré-texto + Data

P : 01
 P: 01
 EING. 29. FEB 2020

 |CLOCK |NO/TXT |NEXT |MODE

P : 02
 P: 02
 EING. 29 . 02 . 2020

 |CLOCK |NO/TXT |NEXT |MODE

P : 03
 P: 03
 EING. 2020-02-29

 |CLOCK |NO/TXT |NEXT |MODE

P : 04
 P: 04
 EING. Feb 29 . 2020

 |CLOCK |NO/TXT |NEXT |MODE

Matrizes de impressão P : 05 até P : 07 = Pré-texto + Numerador

P : 05
 P: 05 R : 01 / 01
 EING. 00000000

 |NO/TXT |NEXT |MODE

P : 06
 P: 06 R : 01 / 01
 EING. 0 0 0 0 0 0 0 0

 |NO/TXT |NEXT |MODE

P : 07
 P: 07 R : 01 / 01
 EING. 00000000

 |NO/TXT |NEXT |MODE

Matrizes de impressão P : 08 até P : 10 = Pré-texto + Número fixo

P : 08
 P: 08
 EING. 0000000000

 |NO/TXT |NEXT |MODE

P : 09
 P: 09
 EING. 0 0 0 0 0 0 0 0

 |NO/TXT |NEXT |MODE

P : 10
 P: 10
 EING. 000000000000

 |NO/TXT |NEXT |MODE

Matrizes de impressão P : 11 até P : 14 = Numerador + Pré-texto + Data

P : 11 R : 01 / 01
00000000
EING. 29.FEB 2020
CLOCK | NO/TXT | NEXT | MODE

P : 12 R : 01 / 01
00000000
EING. 29.02.2020
CLOCK | NO/TXT | NEXT | MODE

P : 13 R : 01 / 01
00000000
EING. 2020-02-29
CLOCK | NO/TXT | NEXT | MODE

P : 14 R : 01 / 01
00000000
EING. Feb 29.2020
CLOCK | NO/TXT | NEXT | MODE

Matrizes de impressão P : 15 até P : 19 = Pré-texto + Data + Hora

P : 15
EING.
29.FEB 2020 12:00
CLOCK | NO/TXT | NEXT | MODE

P : 16
EING.
29.02.2020 12:00
CLOCK | NO/TXT | NEXT | MODE

P : 17
EING.
2020-02-29 12:00
CLOCK | NO/TXT | NEXT | MODE

P : 18
EING.
Feb 29.2020 12:00
CLOCK | NO/TXT | NEXT | MODE

P : 19
EING.
Feb 29.2020 AM 12:00
CLOCK | NO/TXT | NEXT | MODE

Matrizes de impressão P : 20 até P : 25 = Pré-texto + Numerador + Data + Hora

P : 20 R : 01 / 01
EING. 00000000
29.FEB 2020 12:00
CLOCK | NO/TXT | NEXT | MODE

P : 21 R : 01 / 01
EING. 00000000
29.02.2020 12:00
CLOCK | NO/TXT | NEXT | MODE

P : 22 R : 01 / 01
EING. 00000000
2020-02-29 12:00
CLOCK | NO/TXT | NEXT | MODE

P : 23 R : 01 / 01
EING. 00000000
Feb 29.2020 12:00
CLOCK | NO/TXT | NEXT | MODE

P : 24 R : 01 / 01
EING. 00000000
Feb 29.2020 AM 12:00
CLOCK | NO/TXT | NEXT | MODE

P : 25 R : 01 / 01
EING. 00000000
29.FEB 2020 12:00
CLOCK | NO/TXT | NEXT | MODE

1.9. Seleccionar o pré-texto

Os seguintes pré-textos podem ser configurados para as matrizes de impressão P : 01 até P : 25.

ENTR.	ARQVO	BALC.	RGST.
SAÍDA	CAIXA	RECIB	LANÇ.
ELABO	PAGO	CAMBS	CONFI

______ (= pré-texto desactivado)

- ▶ Pressione [MODE] até aparecer [NO/TXT] na barra de menu do ecrã.
- ▶ Pressione [NO/TXT].
Aparece "INPUT - REPETITION".
- ▶ Pressione [NEXT] até aparecer "INPUT - PRE TEXT".
- ▶ Para seleccionar um pré-texto, pressione [VARY].
- ▶ Pressione [NEXT] até aparecer o pré-texto desejado
- ▶ Para guardar as as configurações e regressar ao menu principal, pressione duas vezes [RETURN].
O menu principal aparece.

1.10. Instalar o software de 790 PCset easy

Para a instalação, são necessárias autorizações de administrador no PC.

- ▶ Introduzir o CD do 790 PCset easy na drive.
- ▶ Se o programa de instalação não arrancar imediatamente, iniciar o ficheiro "setuplica.exe".
- ▶ Seguir as instruções do programa de instalação.

1.11. Detecção e eliminação de avarias

Para obter informações mais detalhadas, aceda à ajuda em linha do software PCset easy ou consulte-as no CD que acompanha o aparelho.

Contacto

Ernst Reiner GmbH & Co. KG

Baumannstr. 16

78120 Furtwangen/Germany

Phone: +49 7723 657-0

Fax: +49 7723 657-200

Email: reiner@reiner.de

www.reiner.de

© 2015 Ernst Reiner GmbH & Co. KG

Reservados todos os direitos. A tradução, reimpressão ou a reprodução deste manual, ainda que parcialmente e sob qualquer forma, requer a nossa autorização expressa por escrito. Reservamo-nos o direito de realizar alterações do conteúdo deste manual sem aviso prévio.

A

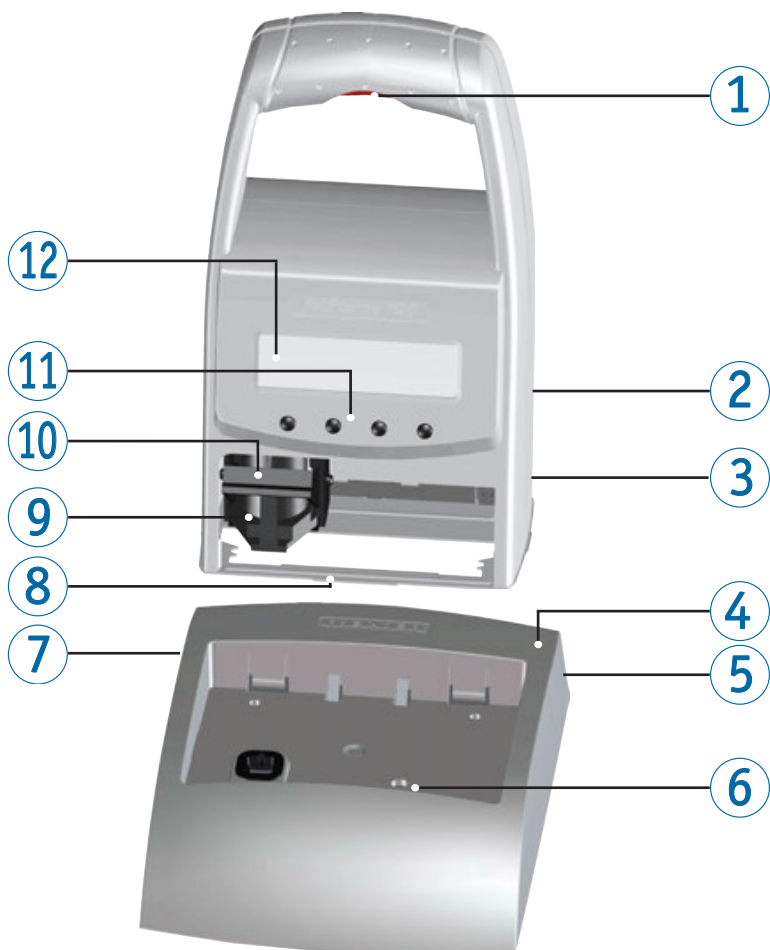

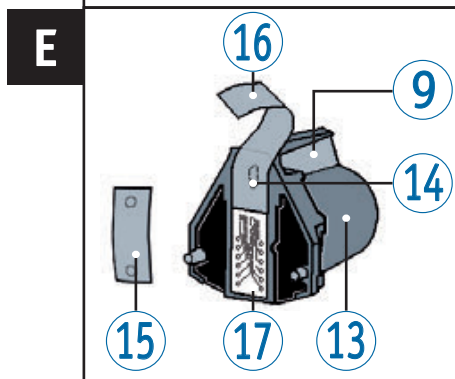
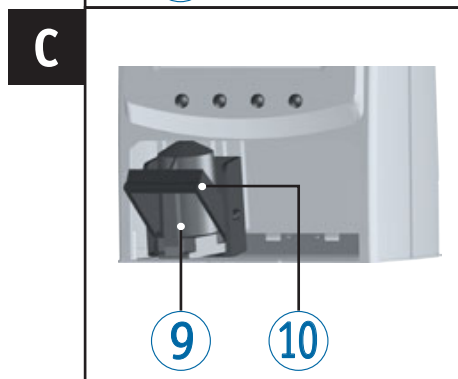
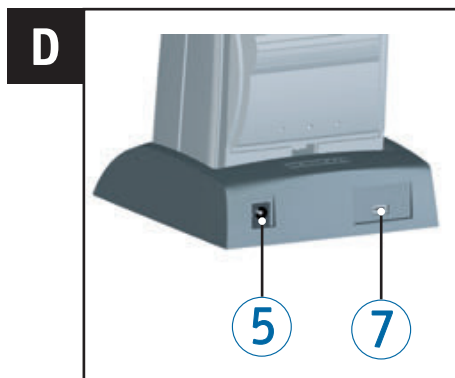

Comandi

- ① Tasto di azionamento
- ② Vano batterie (retro)
- ③ Pulsante reset (retro)
- ④ Stazione di carica
- ⑤ Connessione per cavo alimentazione
- ⑥ Spia verde di controllo della carica
- ⑦ Porta Mini-USB
- ⑧ Nasello di arresto
- ⑨ Listello di presa
- ⑩ Leva di bloccaggio
- ⑪ Tastierino
- ⑫ Display
- ⑬ Cartuccia di stampa
- ⑭ Ugelli
- ⑮ Piastrine di feltro
- ⑯ Pellicola protettiva
- ⑰ Contatti della cartuccia di stampa

 Le istruzioni per l'uso dettagliate ed ulteriori informazioni sono disponibili nella guida online del software PCset easy o nel CD in dotazione.

Display e funzione dei tasti

Il display è suddiviso nelle seguenti zone:

- A** Numero dell'impronta impostata (P : 01 ... P : 29)
Ripetizione (ad es. R : 01/01) del numeratore
- B** Impronta impostata
Riga superiore: testo introduttivo e numero
Riga inferiore: data e ora
- C** Barra dei menu del display con voci menu e comandi
- D** Quattro pulsanti
Ciascun pulsante è sempre assegnato alla voce di menu o al comando posti immediatamente sopra di esso nella barra dei menu del display.

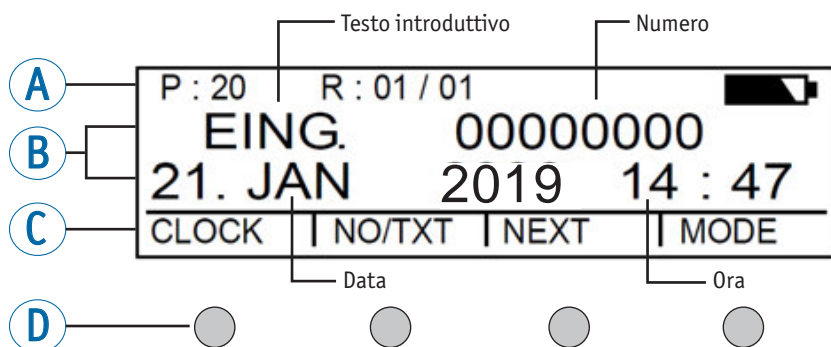

Accesso al menu

- ▶ Premere [MODE] finchè nella barra dei menu del display compare [SETUP].
- ▶ Premere [SETUP].
Comparirà "SETUP - MODULE SETTINGS".
- ▶ Premere [CALL].
Comparirà "SM - SETTINGS".

Indice

Comandi	72
Display e funzione dei tasti.....	73
Accesso al menu	73
Indicazioni importanti	75
Indicazioni di sicurezza.....	75
Indicazioni di sicurezza delle pile ricaricabili	75
Gestione delle cartucce di stampa in sicurezza.....	76
Smaltimento	76
1. Preparazione ed attivazione	77
1.1. Attivazione <i>jetStamp</i> 790/790 MP.....	77
1.2. Attivazione <i>jetStamp</i> 792/792 MP.....	77
1.3. Impostazione di data e ora	78
1.4. Inserimento della cartuccia di stampa	79
1.5. Selezione della lingua.....	79
1.6. Impronte memorizzate.....	80
1.7. Selezione dell'impronta	80
1.8. Panoramica delle impronte memorizzate	81
1.9. Selezione del testo introduttivo	83
1.10. Installazione del software 790 PCset easy	83
1.11. Individuazione e risoluzione dei guasti	83
Contatto	84

Indicazioni importanti

Prima di attivare *jetStamp 790/792* è tassativamente necessario leggere le istruzioni per l'uso in tutte le loro parti prestando particolare attenzione alle indicazioni di sicurezza. Con questo approccio si escludono eventuali incertezze in merito alla gestione del timbro elettrico e le situazioni di pericolo connesse garantendo l'incolumità dell'utente e prevenendo eventuali danni all'apparecchiatura.

 Le istruzioni per l'uso dettagliate ed ulteriori informazioni sono disponibili nella guida online del software PCset easy o nel CD in dotazione.

Indicazioni di sicurezza

⚠ AVVERTENZA

È presente il pericolo di perdita della vista in caso di contatto dell'inchiostro con gli occhi.

- ▶ Non tenere *jetStamp 790/792* con gli ugelli rivolti contro il viso delle persone.

⚠ ATTENZIONE

Pericolo di inciampo e danni all'apparecchio a causa dei cavi dell'apparecchiatura disposti liberamente negli ambienti.

- ▶ Disporre i cavi dell'apparecchiatura in modo che non costituiscano una fonte di pericolo.

AVVISO

Danni all'apparecchiatura in caso di trasporto inappropriato.

- ▶ Utilizzare esclusivamente un imballaggio che garantisca all'apparecchiatura una protezione da contraccolpi e sollecitazioni.

AVVISO

Danni all'apparecchiatura a causa della condensa.

- ▶ Prima dell'attivazione attendere fino al raggiungimento della temperatura ambiente dell'apparecchiatura ed accertarsi che quest'ultima sia completamente asciutta.

 Le riparazioni devono essere effettuate da personale qualificato.

Indicazioni di sicurezza delle pile ricaricabili

Le pile ricaricabili sono soggette all'usura. Non si garantisce una durata superiore ai sei mesi.

⚠ AVVERTENZA

È presente il pericolo d'esplosione in caso di contatto con il fuoco.

- ▶ Non gettare mai le pile ricaricabili nel fuoco.

⚠ ATTENZIONE

È presente il pericolo di lesioni prodotte dai danni al rivestimento delle pile ricaricabili con l'impiego di pile ricaricabili non adeguate o non ricaricabili.

- ▶ Utilizzare esclusivamente le pile ricaricabili adeguate all'apparecchio.

Gestione delle cartucce di stampa in sicurezza

⚠ AVVERTENZA

È presente il pericolo di danni alla vista in caso di contatto dell'inchiostro con gli occhi.

- ▶ Non tenere *jetStamp 790/792* con gli ugelli rivolti verso il viso delle persone.

⚠ ATTENZIONE

Danni alla salute causati dall'ingerimento di inchiostro.

- ▶ Non ingerire!
- ▶ Tenere la cartuccia di stampa lontano dalla portata dei bambini!

Smaltimento



Batterie difettose o esauste

Non è consentito gettare le batterie o gli accumulatori esausti nei rifiuti domestici.



Apparecchi elettrici ed elettronici usati

Non smaltire gli apparecchi usati con i comuni rifiuti domestici, ma conferirli ad un apposito centro di raccolta per il riciclaggio delle apparecchiature elettriche ed elettroniche.

1. Preparazione ed attivazione

1.1. Attivazione jetStamp 790/790 MP

i Collegare l'apparecchio al PC solo dopo aver installato il software 790 PCset easy.

i Le batterie vanno caricate completamente per il primo utilizzo.
Durata dell'operazione: circa 14 ore.

Impiego delle pile ricaricabili ⇒ Fig. B

- ▶ Aprire il vano batterie ② sul retro della stampigliatrice.
- ▶ Osservare la corretta polarità e inserire le batterie.
- ▶ Chiudere il vano batterie ②.

Ricarica delle pile ricaricabili ⇒ A + D

- ▶ Innestare prima jetStamp 790 con il nasello d'arresto ⑧ nella stazione di carica ④.
- ▶ Collegare all'alimentatore di rete la porta mini-USB ⑦ della stazione di carica ④ con il cavo USB.
- ▶ Collegare l'alimentatore alla rete elettrica.
- ▶ Le batterie vengono ricaricate quando la spia di controllo della ricarica emette una luce verde ⑥.
- ▶ Dopo alcuni minuti lo stato di ricarica viene mostrato dall'icona  sul display ⑫.

i Suggerimento in caso di problemi

Dopo l'inserimento delle batterie sul display ⑫ compare il messaggio
"EMPTY BATTERY - NO IMPRINT POSSIBLE".

Le batterie non vengono riconosciute dal sistema.

- ▶ Premere un tasto qualsiasi.

Il display ⑫ è scuro o compaiono dei trattini.

Sono stati immessi dati non validi.

- ▶ Premere il tasto Reset ③.

1.2. Attivazione jetStamp 792/792 MP

i Collegare l'apparecchio al PC solo dopo aver installato il software 790 PCset easy.

- ▶ Collegare jetStamp 792 alla connessione del timbro elettronico dell'adattatore.
- ▶ Collegare l'alimentatore alla connessione per cavo alimentazione dell'adattatore.
- ▶ Collegare l'alimentatore alla presa di corrente.
Sul display ⑫ viene visualizzato "INPUT - TIME 1".

1.3. Impostazione di data e ora

È necessario selezionare un riquadro del timbro da P : 01 a P : 04 o da P : 11 a P : 25 oppure un impronta personalizzata in cui sono presenti orario e data.

Impostazione dell'ora

- ▶ Premere [MODE] finchè nella barra dei menu del display compare [CLOCK].
- ▶ Premere [CLOCK].
Comparirà "INPUT - TIME 1".
- ▶ Per impostare i **minuti**, premere [VARY].
- ▶ Per incrementare il valore numerico, premere [INC].
- ▶ Per impostare **l'ora**, premere [NEXT].
- ▶ Per incrementare il valore numerico, premere [INC].
- ▶ Per passare direttamente alla voce di menu successiva, premere una volta [RETURN].
– OPPURE –
- ▶ Per salvare l'impostazione e ritornare al menu principale, premere due volte [RETURN].
Comparirà il menu principale.

Impostazione della data

- ▶ Premere [MODE] finchè nella barra dei menu del display compare [CLOCK].
- ▶ Premere [CLOCK].
- ▶ Premere [NEXT] finchè compare "INPUT - DATE 1".
- ▶ Per impostare **l'anno**, premere [VARY].
- ▶ Per incrementare l'anno, premere [INC].
- ▶ Per impostare il **mese**, premere [NEXT].
- ▶ Per modificare il mese, premere [INC].
- ▶ Per passare direttamente alla voce di menu successiva, premere una volta [RETURN].
– OPPURE –
- ▶ Per salvare l'impostazione e ritornare al menu principale, premere due volte [RETURN].
Comparirà il menu principale.

1.4. Inserimento della cartuccia di stampa

i Utilizzando l'inchiostro speciale (MP) prestare attenzione alle indicazioni contenute nelle istruzioni per l'uso sulla cartuccia di stampa.

⚠ ATTENZIONE

Danni alla salute causati dall'ingerimento di inchiostro.

- ▶ Non ingerire!
- ▶ Tenere la cartuccia di stampa lontano dalla portata dei bambini!

Inserimento della cartuccia di stampa ⇒ Fig **A + C + E**

- ▶ Togliere *jetStamp* 790/792 dalla stazione di carica **4**.
- ▶ Premere [MODE] finchè nella barra dei menu del display compare [INKJET].
- ▶ Premere [INKJET].
Il carrello di stampa si sposta al centro del dispositivo.
- ▶ Premere la leva di bloccaggio **10** nella posizione più arretrata.
- ▶ Estrarre la nuova cartuccia di stampa **13** dalla confezione e rimuovere la pellicola protettiva **16** dagli ugelli **14** o la clip.
- ▶ Per l'impiego dell'inchiostro standard tenere le piastrine di feltro **15** fornite in dotazione sugli ugelli **14** della cartuccia **13** finchè fuoriesce l'inchiostro.
- ▶ Inserire la cartuccia di stampa **13** dal listello di presa **9** nel carrello di stampa.
- ▶ Tirare la leva di bloccaggio **10** nuovamente in avanti.
- ▶ Premere [INKJET].
Il carrello di stampa si sposta in posizione di stampigliatura.

1.5. Selezione della lingua

Procedere come per l'accesso al menu (vedere pagina 73).

- ▶ Premere [NEXT] finchè compare "LANGUAGE".
- ▶ Per impostare la lingua, premere [VARY].
- ▶ Per **incrementare il valore numerico**, premere [INC].
- ▶ Per **ridurre il valore numerico**, premere [DEC].

0 = tedesco	5 = portoghese
1 = francese	6 = fiammingo
2 = inglese	7 = norvegese
3 = italiano	8 = svedese
4 = spagnolo	9 = danese
- ▶ Per passare direttamente alla voce di menu successiva, premere una volta [RETURN].
– OPPURE –
- ▶ Per salvare l'impostazione e tornare al menu principale, premere tre volte [RETURN].
Comparirà il menu principale.

1.6. Impronte memorizzate

I codici da P : 01 a P : 25 rappresentano le impronte predefinite. L'impronta di volta in volta attiva è visualizzata in alto a sinistra del display, ad es. P : 09.

1.7. Selezione dell'impronta

Per selezionare l'impronta desiderata:

- ▶ Premere [MODE] finchè nella barra dei menu del display compare [NEXT].
- ▶ Premere [NEXT] finchè compare P : numero desiderato.

1.8. Panoramica delle impronte memorizzate

Impronte da P : 01 a P : 04 = testo introduttivo + data

P : 01

P : 01	EING. 29. FEB 2020		
CLOCK	NO/TXT	NEXT	MODE

P : 02

P : 02	EING. 29 . 02 . 2020		
CLOCK	NO/TXT	NEXT	MODE

P : 03

P : 03	EING. 2020-02-29		
CLOCK	NO/TXT	NEXT	MODE

P : 04

P : 04	EING. Feb 29 . 2020		
CLOCK	NO/TXT	NEXT	MODE

Impronte da P : 05 a P : 07 = testo introduttivo + numeratore

P : 05

P : 05	R : 01 / 01	EING. 00000000	
	NO/TXT	NEXT	MODE

P : 06

P : 06	R : 01 / 01	EING. 00000000	
	NO/TXT	NEXT	MODE

P : 07

P : 07	R : 01 / 01	EING. 00000000	
	NO/TXT	NEXT	MODE

Impronte da P : 08 a P : 10 = testo introduttivo + numero costante

P : 08

P : 08	EING. 0000000000		
	NO/TXT	NEXT	MODE

P : 09

P : 09	EING. 00000000		
	NO/TXT	NEXT	MODE

P : 10

P : 10	EING. 000000000000		
	NO/TXT	NEXT	MODE

Impronte da P : 11 a P : 14 = numeratore + testo introduttivo + data

P : 11 P : 11 R : 01 / 01
00000000
EING. 29 . FEB 2020
CLOCK | NO/TXT | NEXT | MODE

P : 12 P : 12 R : 01 / 01
00000000
EING. 29 . 02 . 2020
CLOCK | NO/TXT | NEXT | MODE

P : 13 P : 13 R : 01 / 01
00000000
EING. 2020-02-29
CLOCK | NO/TXT | NEXT | MODE

P : 14 P : 14 R : 01 / 01
00000000
EING. Feb 29 . 2020
CLOCK | NO/TXT | NEXT | MODE

Impronte da P : 15 a P : 19 = testo introduttivo + data + ora

P : 15 P : 15
EING.
29 . FEB 2020 12 : 00
CLOCK | NO/TXT | NEXT | MODE

P : 16 P : 16
EING.
29 . 02 . 2020 12 : 00
CLOCK | NO/TXT | NEXT | MODE

P : 17 P : 17
EING.
2020-02-29 12 : 00
CLOCK | NO/TXT | NEXT | MODE

P : 18 P : 18
EING.
Feb 29 . 2020 12 : 00
CLOCK | NO/TXT | NEXT | MODE

P : 19 P : 19
EING.
Feb 29 . 2020 AM 12 : 00
CLOCK | NO/TXT | NEXT | MODE

Impronte da P : 20 a P : 25 = testo introduttivo + numeratore + data + ora

P : 20 P : 20 R : 01 / 01
EING. 00000000
29 . FEB 2020 12 : 00
CLOCK | NO/TXT | NEXT | MODE

P : 21 P : 21 R : 01 / 01
EING. 00000000
29 . 02 . 2020 12 : 00
CLOCK | NO/TXT | NEXT | MODE

P : 22 P : 22 R : 01 / 01
EING. 00000000
2020-02-29 12 : 00
CLOCK | NO/TXT | NEXT | MODE

P : 23 P : 23 R : 01 / 01
EING. 00000000
Feb 29 . 2020 12 : 00
CLOCK | NO/TXT | NEXT | MODE

P : 24 P : 24 R : 01 / 01
EING. 00000000
Feb 29 . 2020 AM 12 : 00
CLOCK | NO/TXT | NEXT | MODE

P : 25 P : 25 R : 01 / 01
EING. 00000000
29 . FEB 2020 12 : 00
CLOCK | NO/TXT | NEXT | MODE

1.9. Selezione del testo introduttivo

Per le impronte da P : 01 a P : 25 si possono impostare i seguenti testi introduttivi.

ARCH.	NUMER	PROT.	RICEV
ARR.	PAGAT	RACC.	SEGR.
PART.	CASSA	REGIS	VALUT

______ (= testo introduttivo disattivato)

- ▶ Premere [MODE] finchè nella barra dei menu del display compare [NO/TXT].
- ▶ Premere [NO/TXT].
Comparirà "INPUT - REPETITION".
- ▶ Premere [NEXT] finchè compare "INPUT - PRE TEXT".
- ▶ Per selezionare il testo introduttivo, premere [VARY].
- ▶ Premere [NEXT] finchè compare il testo introduttivo desiderato.
- ▶ Per salvare l'impostazione e ritornare al menu principale, premere due volte [RETURN].
Comparirà il menu principale.

1.10. Installazione del software 790 PCset easy

Le autorizzazioni di amministratore sono richieste per l'installazione sul PC.

- ▶ Inserire il CD di 790 PCset easy nel lettore.
- ▶ Se il programma di installazione non si avvia in modo automatico, lanciare il file "**setup.exe**".
- ▶ Seguire le istruzioni del programma di installazione.

1.11. Individuazione e risoluzione dei guasti

Ulteriori informazioni sono disponibili nella guida online del software PCset easy o nel CD in dotazione.

Contatto

Ernst Reiner GmbH & Co. KG

Baumannstr. 16

78120 Furtwangen/Germany

Phone: +49 7723 657-0

Fax: +49 7723 657-200

Email: reiner@reiner.de

www.reiner.de

Distributore in Italia

Luigi Villa & figlio Srl

Via Statuto nr. 4

20121 Milano MI

Telefono: 02.6599562

Fax: 02.6590889

E-Mail: info@villamark.it

www.villamark.it

Per Assistenza

Villa Assistenza Sas

Via Statuto nr. 4

20121 Milano MI

Telefono: 02.6599562

Fax: 02.6590889

E-Mail: villassistenza@villamark.it

© 2015 Ernst Reiner GmbH & Co. KG

Tutti i diritti riservati. Le traduzioni, la ristampa e altre riproduzioni delle presenti istruzioni per l'uso, anche in forma parziale e a prescindere dalla forma utilizzata, richiedono il consenso espresso in forma scritta da parte dell'azienda produttrice. L'azienda si riserva il diritto di apportare modifiche ai contenuti delle presenti senza preavviso.

jetStamp 790/790 MP

jetStamp 792/792 MP

REINER

Notice

jetStamp 790/790 MP

jetStamp 792/792 MP

REINER

Notice



REINER
www.reiner.de



Award for
Operational
Excellence

